



**Advertencia** ● Haga que un instalador o contratista profesional instale este producto. No intente instalar el producto por sus propios medios. Una instalación inadecuada puede provocar pérdidas de agua o refrigerante, una descarga eléctrica, incendio o explosión.



● Utilice solo las piezas y los accesorios suministrados o especificados por Daikin. Haga que un instalador o contratista profesional instale esos accesorios y piezas. El uso de piezas o accesorios no autorizados o la instalación inadecuada de los mismos puede provocar pérdidas de agua o refrigerante, una descarga eléctrica, incendio o explosión.

● Lea el manual del usuario detenidamente antes de usar este producto. El manual del usuario ofrece información de seguridad y advertencias importantes. Asegúrese de seguir estas instrucciones y advertencias.

Si tiene alguna consulta, comuníquese con su importador, distribuidor o minorista local.

#### Precauciones sobre la corrosión del producto

1. Los aires acondicionados no deben instalarse en áreas donde se producen gases corrosivos, como el gas ácido o alcalino.
2. Si la unidad exterior se instalará cerca de la costa del mar, se debe evitar la exposición directa con la brisa marina. Si necesita instalar la unidad exterior cerca de la costa, comuníquese con su distribuidor local.



PCVMT1551aprv

# VRV IV SERIE S



Para uso residencial y comercial

**R-410A**

Bomba de calor de 60 Hz

# Disfrute de su elección

El sistema Daikin VRV, lanzado inicialmente en Japón en 1982, ha sido adoptado por los mercados de todo el mundo durante 30 años. Ahora Daikin se enorgullece en presentar el nuevo VRV IV serie S, el sistema de aire acondicionado ideal para hogares, tiendas y oficinas.

**VRV IV**  
**SERIE S**

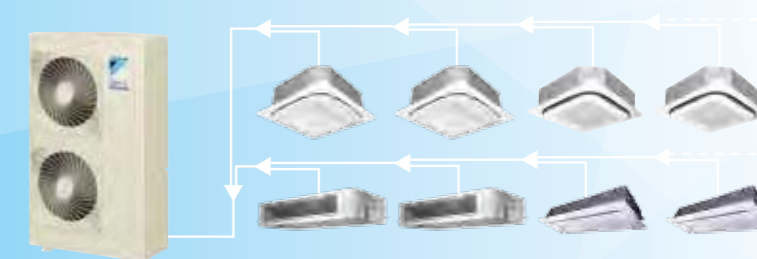

\* VRV es una marca registrada de Daikin Industries, Ltd.

## Contenidos

- Características principales ..... P03
- Línea de unidad interior ..... P09
- Especificaciones ..... P22
- Lista de opciones ..... P31
- Sistemas de control ..... P37
- Línea de equipos para tratamiento del aire ..... P49

# OFICINAS



# TIENDAS



# HOGARES





# Características principales

## Amplia variedad de opciones

### Unidades exteriores

El nuevo sistema VRV IV serie S ofrece 7 modelos para elegir, lo cual le brinda la potencia que se amolda a sus necesidades.

**Nuevo VRV IV SERIE S**



### Línea de unidades exteriores

Nombre del modelo		RMXYQ3AVL	RMXYQ4AVL	RMXYQ5AVL	RMXYQ6AVL	RMXYQ8AYL	RMXYQ10AYL	RMXYQ12AYL
Fuente de energía		Fase 1, 220V, 60Hz				Fase 3, 380V, 60Hz		
Margen de capacidad	HP	3HP	4HP	5HP	6HP	8HP	10HP	12HP
	kW	8.0kW	11.2kW	14.0kW	15.5kW	22.4kW	28.0kW	33.5kW
Índice de capacidad		72	100	125	140	200	250	300



### Unidades interiores

Las unidades interiores se pueden seleccionar de 14 tipos y 90 modelos para combinar con distintas abitaciones y preferencias.

Tipo	Nombre del modelo	Imagen	Margen de capacidad (HP)																
			20	25	32	36	40	50	56	63	71	80	90	100	112	125	140	200	250
			0.8	1	1.25	1.5	1.6	2	2.3	2.5	3	3.2	3.6	4	4.5	5	6	8	10
			Índice de capacidad																
			20	25	31.25	35.5	40	50	56	62.5	71	80	90	100	112	125	140	200	250
Montaje en techo Cassette (con sensor)	<b>NUEVO</b> FXFSQ-AVE		●	●	●	●	●	●	●	●	●	●	●	●	●	●	●	●	
Montaje en techo Cassette (Flujo circular)	<b>NUEVO</b> FXFQ-AVE		●	●	●	●	●	●	●	●	●	●	●	●	●	●	●	●	
Montaje en techo Cassette (Compacto multiflujo)	FXZQ-MVE		●	●	●	●	●	●	●	●	●	●	●	●	●	●	●	●	
Montaje en techo Cassette (Doble vía)	FXCQ-MVE		●	●	●	●	●	●	●	●	●	●	●	●	●	●	●	●	
Montaje en techo Cassette (Una vía)	<b>NUEVO</b> FXEQ-AVE		●	●	●	●	●	●	●	●	●	●	●	●	●	●	●	●	
Delgado, montaje en techo	FXDQ-PBVE (con bomba de drenaje)		●	●	●	●	●	●	●	●	●	●	●	●	●	●	●	●	
	FXDQ-PBVE (sin bomba de drenaje)	 (700 mm tipo de ancho)	●	●	●	●	●	●	●	●	●	●	●	●	●	●	●	●	
	FXDQ-NBVE (con bomba de drenaje)		●	●	●	●	●	●	●	●	●	●	●	●	●	●	●	●	
	FXDQ-NBVE (sin bomba de drenaje)	 (900/1,100 mm tipo de ancho)	●	●	●	●	●	●	●	●	●	●	●	●	●	●	●	●	
Montaje en techo Ducto	<b>NUEVO</b> FXMQ-AVE		●	●	●	●	●	●	●	●	●	●	●	●	●	●	●	●	
	FXMQ-PVE		●	●	●	●	●	●	●	●	●	●	●	●	●	●	●	●	
	FXMQ-MAVE		●	●	●	●	●	●	●	●	●	●	●	●	●	●	●	●	
Cassette suspendido en techo de 4 vías	FXUQ-AVEB		●	●	●	●	●	●	●	●	●	●	●	●	●	●	●		
Suspendido en techo	FXHQ-MAVE		●	●	●	●	●	●	●	●	●	●	●	●	●	●	●		
Montaje en pared alta	FXAQ-PVE		●	●	●	●	●	●	●	●	●	●	●	●	●	●	●	●	
De piso, vertical	FXLQ-MAVE		●	●	●	●	●	●	●	●	●	●	●	●	●	●	●	●	
Oculto De piso, vertical	FXNQ-MAVE		●	●	●	●	●	●	●	●	●	●	●	●	●	●	●	●	

# Características principales

## COP alto

En la actualidad, es muy importante que los fabricantes de aires acondicionados desarrollen sistemas que brinden grandes ahorros de energía. En Daikin hemos hecho grandes esfuerzos en este campo, y el sistema VRV IV serie S ofrece un rendimiento de alta eficiencia, lo que permite un gran ahorro de energía.

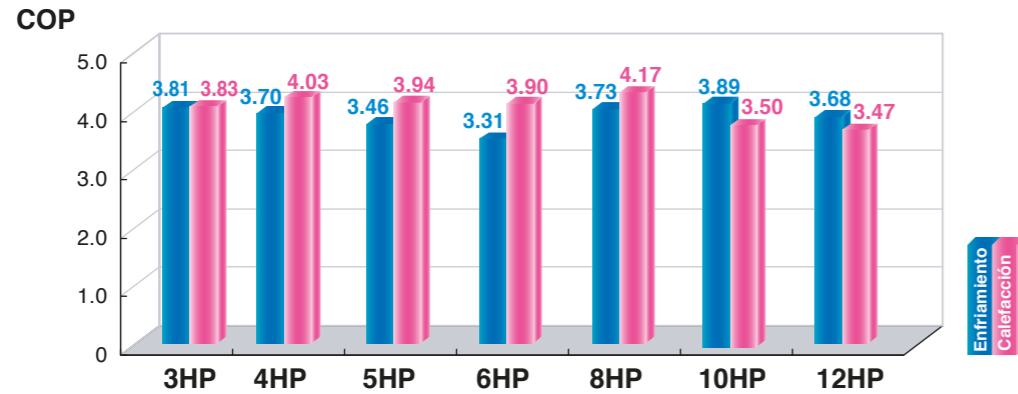

• Condiciones de enfriamiento: temp. interior de 27°CDB, 19°CWB, y temp. exterior de 35°CDB.  
• Condiciones de calefacción: temp. interior de 20°CDB y temp. exterior de 7°CDB, 6°CWB.

## 2 tipos de compresores de alta eficiencia

En distintas condiciones y capacidades de operación, el compresor de scroll y el compresor de oscilación ofrecen un rendimiento diferente debido a sus estructuras. Según las condiciones de operación reales, los sistemas de aire acondicionado Daikin utilizan diferentes compresores para asegurar el confort y la eficiencia de energía.

Diagrama comparativo entre el compresor de scroll y el de oscilación con una carga al 50%

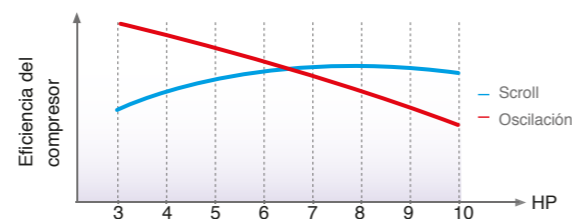

Nota: Los valores anteriores son valores experimentales de nuestra compañía.

## Compresor de oscilación con inversor de CC\*

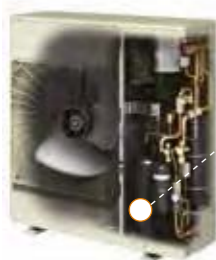

El compresor de oscilación de Daikin ha integrado el rotor con el aspa, lo cual resuelve por completo el problema de pérdida de refrigerante y el desgaste provocado por la fricción mecánica entre el rotor y el aspa. Esto, a su vez, mejora la eficiencia del compresor y hace que sea más silencioso y duradero.

\*Disponible únicamente para unidades exteriores de 3-6 HP



## Compresor de scroll con inversor de CC\*

El compresor hermético de scroll con inversor de CC de alta eficiencia y cámaras de alta y baja presión puede mejorar notablemente la eficiencia de la compresión al utilizar en su totalidad el área de la cámara de compresión en el compresor.

### Nuevo Scroll de un metal superior

Daikin ha desarrollado el scroll de un metal superior, que tiene una resistencia a la presión 2.4 veces superior a su antecesor, con la misma tecnología de procesamiento que se usa para el motor tipo V en el auto de carrera de Fórmula 1.

El volumen de la cámara es 1.5 veces más grande que el anterior ya que se aumentó la altura del scroll en un 20% y se redujo efectivamente el grosor de la pared del scroll, lo que puede mejorar en gran medida la cantidad de compresión del refrigerante y formar un compresor mejorado que ofrezca una gran capacidad en una estructura relativamente delgada.

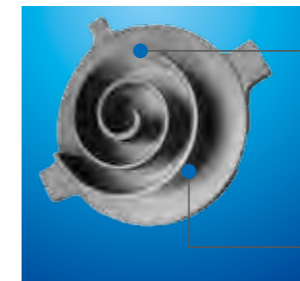

■ Compresor ordinario  
■ Compresor de scroll con cámaras de alta y baja presión

\*Disponible únicamente para unidades exteriores de 8, 10 HP

Entrada de aire

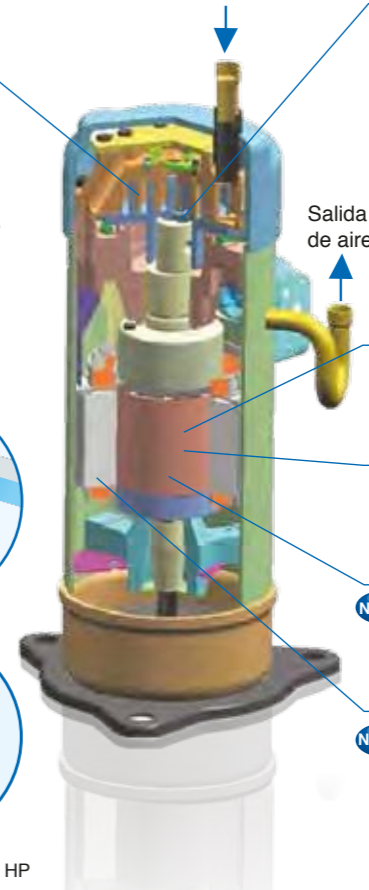

### Tecnología híbrida de película de aceite por presión diferencial

La película de aceite se genera por la presión diferencial entre las superficies de contacto de los scroll fijos para reducir de manera efectiva la fricción, el ruido de operación y la pérdida mecánica, lo que permite un funcionamiento más estable y una mayor vida útil.

### Tecnología sin sensor

La velocidad del motor se puede detectar sin sondas, evitando de manera efectiva la potencia de salida falsa o múltiple.

### Tecnología de inversor de CC de onda senoidal

El inversor de CC produce una onda senoidal suave, lo cual mejora la eficiencia del funcionamiento del motor.

### Nuevo Motor de 6 polos con imanes de neodimio

Puede suprimir la vibración rotativa para lograr un efecto más silencioso.

### Nuevo Estátor de 9 ranuras con bobinas concentradas

Puede mejorar la eficiencia del funcionamiento con carga parcial de forma efectiva y permitir la conducción del calor.

## Intercambiador de calor de 3 líneas\*

El intercambiador de calor con estructura de 3 filas de aletas\* mejora la eficiencia del intercambio de calor. Daikin adopta el nuevo intercambiador de calor de alta eficiencia con estructura de 3 filas de aletas cuya área de contacto con el aire es aún mayor, lo que permite mejorar la eficiencia del intercambio de calor del sistema.

\*Disponible únicamente para unidades exteriores de 8, 12 HP



## Tubo de cobre de diámetro pequeño

Daikin ha adoptado tubos de cobre de líneas múltiples de diámetro pequeño (7 mm) en las nuevas tuberías de refrigerante. Este diseño mejorado aumenta el área de intercambio de calor efectivo, lo que mejora de manera significativa la eficiencia de intercambio de calor y reduce la carga de refrigerante al sistema.

Diagrama de tuberías de refrigerante de 3 líneas



Diagrama de tuberías de refrigerante de 2 líneas



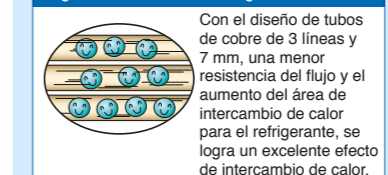
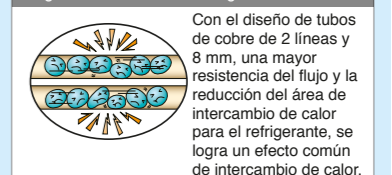

# Características principales

## Diseño flexible

El sistema VRV IV serie S ofrece un diseño de una gran flexibilidad, con longitudes largas de tuberías de refrigerantes y múltiples combinaciones de unidades interiores, lo que ofrece una amplia libertad de diseño en el interior y exterior de hogares, oficinas y tiendas.

### Se pueden conectar hasta 19 unidades interiores en una sola unidad exterior

Las unidades interiores se pueden combinar de varias maneras.\* Se pueden conectar hasta 19 unidades interiores en una sola unidad exterior, lo que hace que el VRV IV serie S sea un sistema sorprendentemente versátil.

\*El índice de capacidad total de las unidades interiores conectables debe ser del 50 al 130% del índice de capacidad de la unidad exterior.

Máx.  
**19** Unidades interiores

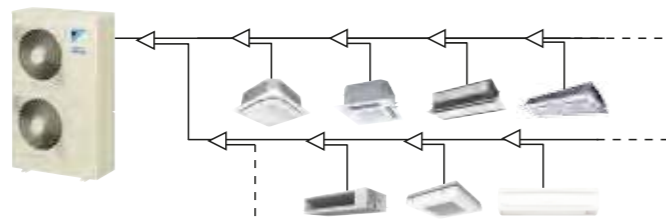

\*Consulte la página 30 para conocer la cantidad máxima de unidades interiores conectables.

### Posibilidad de un diseño largo de tuberías

El VRV IV serie S ofrece la posibilidad de utilizar tuberías de 120 m de largo, con una longitud total de las tuberías de 300 m. Si la unidad exterior se instala encima de las unidades interiores, la diferencia de nivel puede ser de un máximo de hasta 50 m. Estos cálculos generosos facilitan una gran variedad de diseños de sistemas.

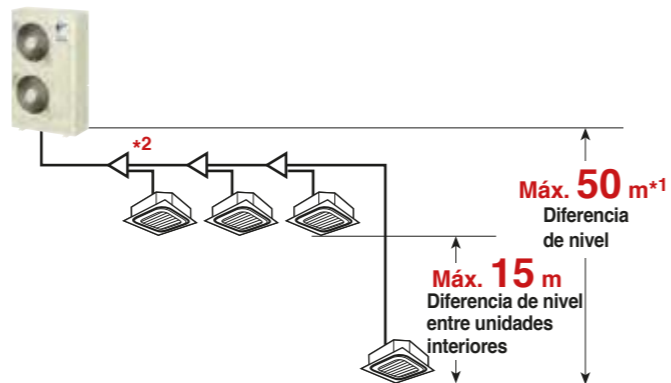

Longitud real de las tuberías  
Máx. **120 m**

Longitud total de las tuberías  
Máx. **300 m**

Notas: \*1. 40 m cuando la unidad exterior está instalada debajo de las unidades interiores.  
\*2. La longitud máxima de la tubería entre la unidad interior y la primera rama es de 40 m.  
\*3. Consulte la página 30 para conocer la longitud de la tubería para cada unidad exterior.

Con la configuración de tuberías de refrigerante largas, la ubicación de la instalación de las unidades exteriores se puede seleccionar según las necesidades reales de la construcción.

### Instalación en el balcón

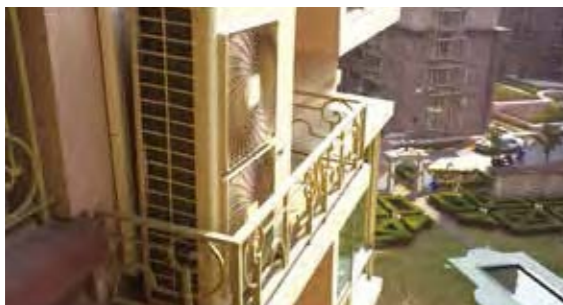

### Instalación en el techo



## Fácil instalación

Se incluyen una gran cantidad de funciones que facilitan la instalación.

### Diseño compacto y liviano

El VRV IV serie S es más delgado y compacto, lo que permite ahorrar una gran cantidad de espacio al momento de instalarlo.

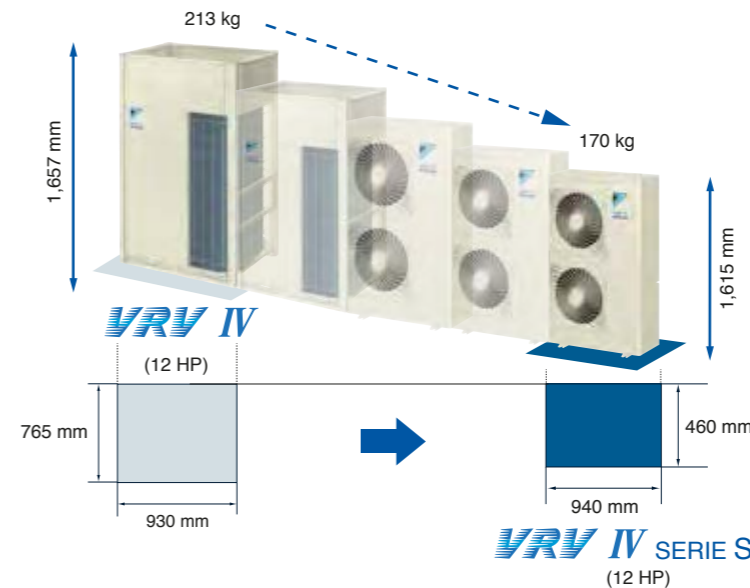

Reducción de aprox.  
**20%** del peso

Reducción de aprox.  
**40%** del impacto ambiental

### Operación de prueba automática

Solo oprima el botón de operación de prueba y la unidad realiza una verificación automática del sistema, que incluye el cableado, las válvulas de cierre, las tuberías y la cantidad de carga de refrigerante. Los resultados se muestran automáticamente al terminar la verificación.

### Conexión simple de cableado y tuberías

Los sistemas de tuberías y cableado exclusivos permiten instalar el VRV IV serie S de manera rápida y sencilla.

### >> Súper sistema de cableado

Se utiliza un súper sistema de cableado para permitir el uso compartido de cables entre las unidades interiores y exteriores y el cableado de control central, con una operación de cables relativamente simple. Se emplea el sistema de comunicación DIII-NET para permitir el uso de sistemas de control avanzados.

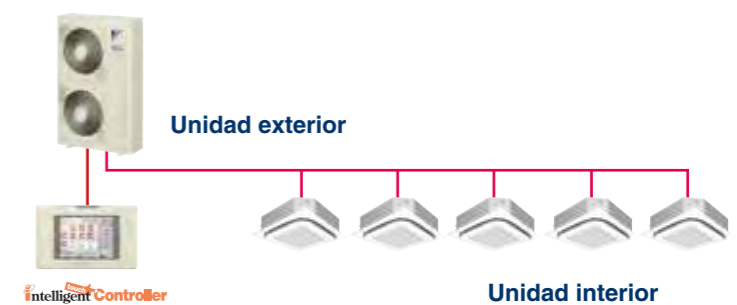

### >> Sistema de tuberías REFNET

El sistema avanzado de tuberías REFNET de Daikin facilita la instalación. Solo se requieren dos líneas principales de refrigerante en un sistema. REFNET reduce en gran medida el desequilibrio que se produce en el flujo de refrigerante entre las unidades, a la vez que utiliza tuberías de diámetro pequeño.

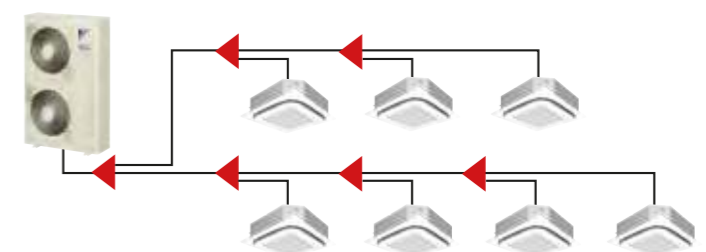



# Línea de unidades interiores



Daikin ofrece una amplia variedad de unidades interiores que incluye 14 tipos que responden a las distintas necesidades de los clientes que buscan soluciones de aire acondicionado.

Cassette de montaje en techo (flujo circular con sensor)  
FXFSQ-AVE

Nuevo



La presencia de las personas y la temperatura del suelo se pueden detectar con el fin de brindar comodidad y ahorro de energía

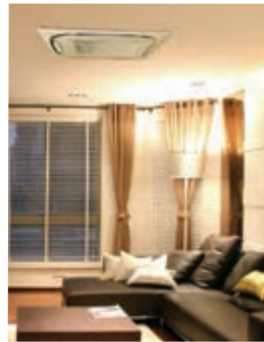

Cassette de montaje en techo (dos vías)  
FXCQ-MVE



Delgado, liviano y fácil de instalar en espacios limitados de techos

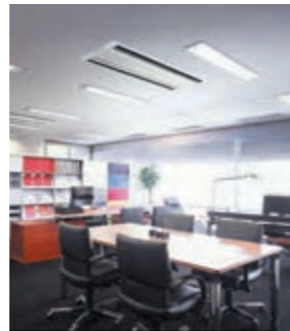

Cassette de montaje en techo (flujo circular)  
FXFQ-AVE

Nuevo



El flujo de aire en 360° mejora la distribución de la temperatura y ofrece un entorno agradable.



Cassette de montaje en techo (una vía)  
FXEQ-AVE

Nuevo



Diseño delgado para una instalación flexible



Cassette de montaje en techo (compacto multiflujo)  
FXZQ-MVE

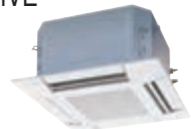

Silencioso, compacto y diseñado para la comodidad del usuario



Ducto delgado de montaje en techo (700 mm de ancho)  
FXDQ-PBVE (con bomba de drenaje)  
FXDQ-PBVET (sin bomba de drenaje)

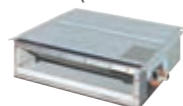

Diseño delgado, silencioso y con cambio de la presión estática



Ducto delgado de montaje en techo (900/1,100 de ancho)  
FXDQ-NBVE (con bomba de drenaje)  
FXDQ-NBVET (sin bomba de drenaje)

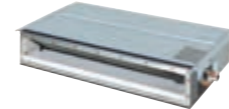

Diseño delgado, silencioso y con cambio de la presión estática



Suspendido en techo  
FXHQ-MAVE



Estructura delgada con flujo de aire silencioso y amplio

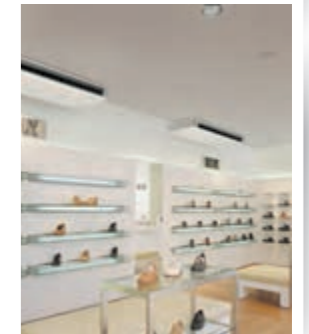

Ducto de montaje en techo  
FXMQ-AVE  
FXMQ-PVE

Nuevo



La alta presión estática externa permite instalaciones flexibles



Montaje en pared alta  
FXAQ-PVE



El diseño del panel plano y moderno combina con la decoración interior

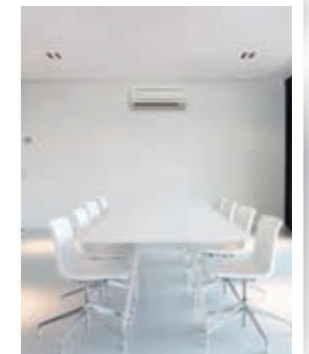

Ducto de montaje en techo  
FXMQ-MAVE



La alta presión estática externa permite instalaciones flexibles



De piso, vertical  
FXLQ-MAVE



Ideales para acondicionar zonas perimetrales

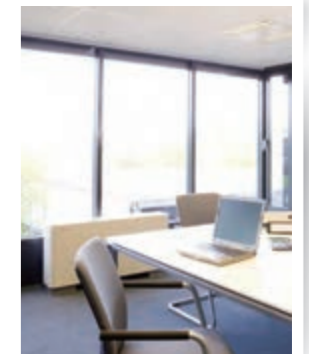

Cassette de techo suspendido de 4-vías  
FXUQ-AVEB



Esta unidad interior delgada y moderna logra una óptima distribución del aire y se puede instalar sin la necesidad de perforar el techo.



De piso, vertical, oculto  
FXNQ-MAVE



Diseñado para ocultar en el zócalo perimetral

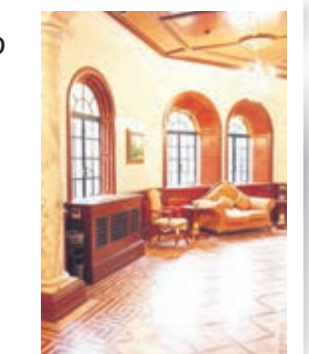



# Línea de unidades interiores

## Cassette de montaje en techo (flujo circular con sensor)

**Nuevo**  
 FXFSQ25A/FXFSQ32A/FXFSQ40A  
 FXFSQ50A/FXFSQ63A/FXFSQ71A  
 FXFSQ80A/FXFSQ90A/FXFSQ100A  
 FXFSQ112A/FXFSQ125A



La presencia de las personas y la temperatura del suelo se pueden detectar con el fin de brindar comodidad y ahorro de energía

- Los sensores duales detectan la presencia de las personas y la temperatura del suelo con el fin de brindar comodidad y ahorro de energía.

### Sensor infrarrojo de presencia

El sensor detecta la ubicación de las personas y ajusta automáticamente la dirección del flujo de aire para prevenir las corrientes.

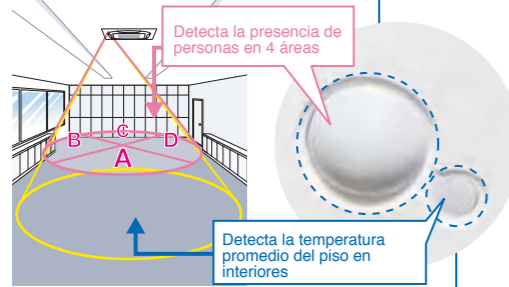

### Sensor infrarrojo de piso

El sensor detecta la temperatura del suelo y ajusta automáticamente la condición de funcionamiento de la unidad interior para reducir la diferencia de temperatura entre el techo y el piso.

- Con el control individual del flujo de aire, el ajuste de la dirección de flujo de aire se puede configurar de manera individual para cada salida de aire. De ese modo, se evitan las corrientes directas sobre las personas y se brinda una óptima distribución del aire.



- La unidad de interior ofrece descargas de flujo de aire en 360°, en todas las direcciones, con una distribución más uniforme de la temperatura.

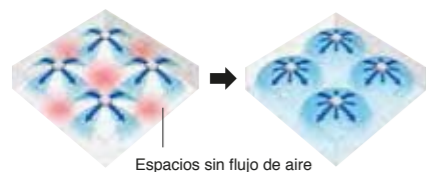

- Utiliza un motor DC en el ventilador e incluye la bomba de drenaje en la unidad interior, lo que mejora el rendimiento de ahorro de energía y reduce el sonido de operación y la vibración que se produce en la unidad.

- La estructura delgada disminuye la altura del techo suspendido.

FXFSQ-A	25/32/40	50/63/71/80/90/100/112/125
Altura de la estructura	204mm	288mm

- Niveles bajos de sonido

	(dB(A))		
FXFSQ-A	25/32	40	50/63/71/80/90/100/112/125
Nivel de sonido (A/M/B)	30/28/25	32/29/25	44/39/34

- El flujo del aire se puede seleccionar en 3 velocidades desde el control remoto. El control automático del flujo de aire se puede seleccionar mediante el control remoto con cable BRC1E62.

- Incluye bomba de drenaje como accesorio estándar con elevación de 850 mm.

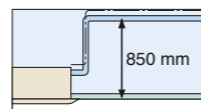

## Cassette de montaje en techo (flujo circular)

**Nuevo**  
 FXFQ25A/FXFQ32A/FXFQ40A  
 FXFQ50A/FXFQ63A/FXFQ71A  
 FXFQ80A/FXFQ90A/FXFQ100A  
 FXFQ112A/FXFQ125A



El flujo de aire en 360° mejora la distribución de la temperatura y ofrece un entorno agradable.

- La unidad interior tipo unidad cassette montado en techo con flujo circular crea un ambiente agradable con aire acondicionado gracias a su flujo de aire de 360°.



### Flujo de 4 vías

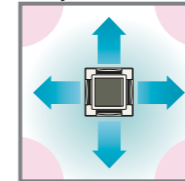

Hay áreas de temperatura dispereja.

### Flujo circular

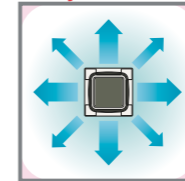

Hay menos áreas de temperatura dispereja.

- La estructura delgada disminuye la altura del techo suspendido.

FXFQ-A	25/32/40/50/63	71/80/90/100	112/125
Altura de la estructura	204mm	246mm	288mm

- Niveles bajos de sonido

	(dB(A))						
FXFQ-A	25/32	40	50	63	71/80	90/100	112/125
Nivel de sonido (A/M/B)	30/28/25	32/29/25	33/30/27	34/31/28	38/34/29	41/37/33	44/39/34

- El control del flujo de aire se puede seleccionar del control de 3 etapas.



- Operación con ahorro de energía

- Se utiliza el motor DC del ventilador para un mayor ahorro de energía.
- Se utiliza el intercambiador de calor de alta eficiencia para mejorar el rendimiento del intercambio de calor.
- Se eliminan los espacios\* sin flujo de aire.

\* Al eliminar los puntos de temperatura dispereja, el nivel de confort de todo el espacio se logra al aumentar de manera apropiada la temperatura establecida (por ej., en modo enfriamiento). Así, se reduce el consumo energético de manera efectiva.

- El filtro de aire tiene un tratamiento antimoho y antibacteriano que previene el crecimiento de moho generado por el polvo o la humedad que se puede adherir al filtro.

- Incluye bomba de drenaje como accesorio estándar con elevación de 850 mm.

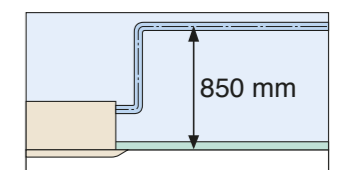

# Línea de unidades interiores

## Cassette de montaje en techo (compacto multiflujo)

FXZQ20M/FXZQ25M/FXZQ32M  
FXZQ40M/FXZQ50M



### Silencioso, compacto y diseñado para la comodidad del usuario

- Las dimensiones igualan las especificaciones del diseño de techo modular arquitectónico de 600 mm x 600 mm.

#### Niveles bajos de sonido

FXZQ-M	20/25	32	40	50	(dB(A))
Nivel de sonido (A/B)	32/29	33/29	36/30	41/34	

#### Flujo de aire cómodo

- Amplio ángulo de descarga: 0° a 60°

Oscilación automática

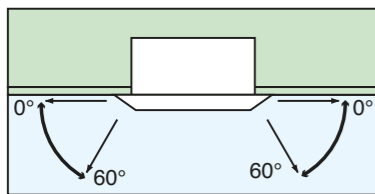

Ángulos fijos: 5 niveles

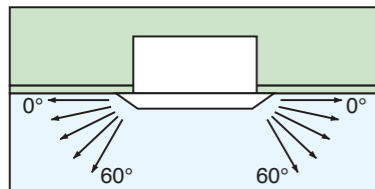

\*Los ángulos también se pueden configurar en el sitio para prevenir corrientes (0°-35°) o suciedad en el techo (25°-60°), si son diferentes de los estándar (0°-60°).

- Diferentes patrones de flujo de aire de 2, 3 y 4 vías disponibles, lo que permite la instalación en la esquina de una habitación.

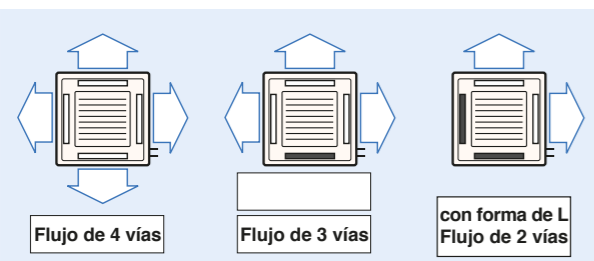

\*Para instalar un flujo de 3 o 2 vías, se debe usar material de sellado para cerrar cada salida de descarga de aire (opcional) que no se use.



- Incluye bomba de drenaje como accesorio estándar con elevación de 750 mm.

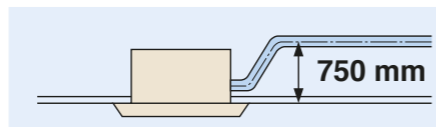

## Cassette de montaje en techo (dos - vias)

FXCQ20M/FXCQ25M/FXCQ32M  
FXCQ40M/FXCQ50M/FXCQ63M  
FXCQ80M/FXCQ125M



### Delgado, liviano y fácil de instalar en espacios limitados de techos

- La unidad delgada (solo 305 mm de alto) se puede instalar en un espacio de techo de tan solo 350 mm. Todos los modelos presentan un diseño compacto con una profundidad de solo 600 mm.

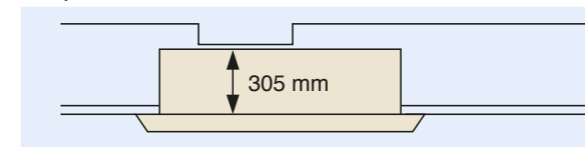

(Cuando se anexa un filtro de alta capacidad, la altura de la unidad es de 400 mm.)

#### Niveles bajos de sonido

FXCQ-M	20	25/32	40/50	63	80	125	(dB(A))
Nivel de sonido (A/B)	32/27	34/28	34/29	37/32	39/34	44/38	

- Con diseño de flujo de aire más grande, apto para aplicaciones de techos altos de hasta 3 metros.

- Con 2 configuraciones diferentes de prevención de suciedad estándar y de techo, el mecanismo de oscilación automática permite una distribución pareja del flujo de aire y de la temperatura de la habitación.

- Incluye bomba de drenaje como accesorio estándar con elevación de 600 mm.

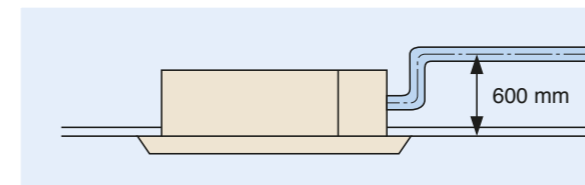

- Hay dos tipos disponibles de filtros de alta eficiencia opcionales (65% y 95%, método colorimétrico).

- Incluye filtro de larga vida útil (con mantenimiento gratis por hasta un año\*) como accesorio estándar.

\* 8 h/día, 25 días/mes. Para concentraciones de polvo de 0.15 mg/m<sup>3</sup>

- El mantenimiento puede ser realizado removiendo el panel. La rejilla de succión plana y el aspa desmontable facilitan la limpieza.



# Línea de unidades interiores

## Cassette de montaje en techo (de una-vía)

Nuevo

FXEQ20A/FXEQ25A/FXEQ32A  
FXEQ40A/FXEQ50A/FXEQ63A



### Diseño delgado para una instalación flexible

- Estructura de diseño compacto con una altura de solo 200 mm y una profundidad de 470 mm, lo que permite la instalación en espacios limitados de techos.

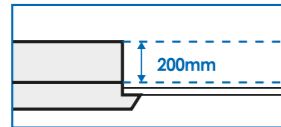

- El modo exclusivo de descarga de aire lleva el flujo de aire hasta el piso durante la operación de calefacción, logrando un mejor efecto de calefacción.

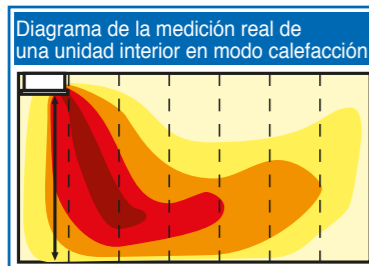

Nota: Valores reales medidos por nuestra compañía.

- La oscilación de las aspas horizontales y verticales se pueden ajustar libremente con el control remoto BRC1F61, lo que proporciona un flujo de aire 3D a cada esquina de la habitación.

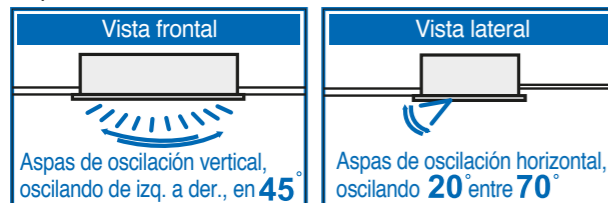

- Utiliza un motor DC en el ventilador e incluye la bomba de drenaje en la unidad interior, lo que mejora el rendimiento de ahorro de energía y reduce el sonido de operación y la vibración que se produce en la unidad.

- El control del flujo de aire se puede seleccionar en 5 etapas con el control remoto BRC1F61, lo cual brinda un flujo de aire cómodo.

- A medida que crea un ambiente interior agradable, la unidad puede prevenir que el techo suspendido se ensucie al ajustar el ángulo de la aleta.



- El novedoso diseño del panel de superficie suave evita la acumulación de suciedad, lo que facilita la limpieza.

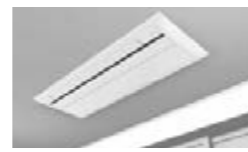

- Incluye bomba de drenaje como accesorio estándar con elevación de 850 mm.

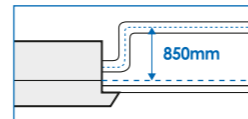

- La función de operación a prueba de moho puede suprimir de manera efectiva la propagación de moho en el intercambiador de calor de la unidad interior, incluso en áreas costeras con humedad alta.

- No se requiere puerto de servicio durante la instalación y el mantenimiento de piezas comunes, como la caja de control, se puede realizar de manera fácil con solo quitar el panel de succión.

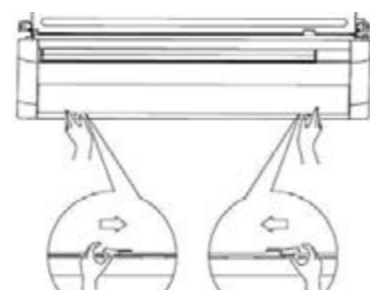

## Ducto delgado de montaje en techo

### Diseño delgado, silencioso y con cambio de la presión estática

¡Apto para usar en cielo raso!

FXDQ20PB/FXDQ25PB/FXDQ32PB

- Con tan solo 700 mm de ancho y 23 kg de peso, este modelo es apto para instalar en espacios limitados, como, por ejemplo, techos colgantes de hoteles.

¡Ideal para usar en hoteles!

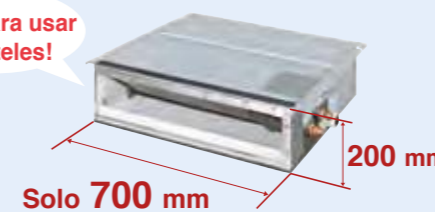

FXDQ40NB/FXDQ50NB/FXDQ63NB

- Con solo 200 mm de altura, este modelo se puede instalar en habitaciones con tan solo 240 mm de profundidad entre el cielo raso y la losa.

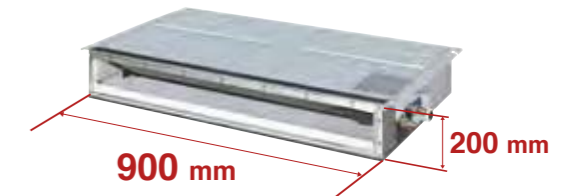

\* 1,100 mm de ancho para el modelo FXDQ63NB.

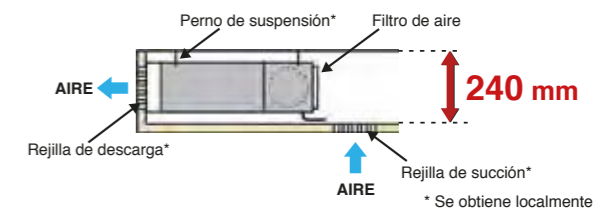

- Selección de presión estática exterior por medio del control remoto haciendo que el modelo sea cómodo y flexible.

10 Pa-30 Pa/config. de fábrica: 10 Pa para modelos FXDQ-PB.  
15 Pa-44 Pa/config. de fábrica: 15 Pa para modelos FXDQ-NB.

- Los modelos FXDQ-PB y FXDQ-NB están disponibles en dos tipos, para adaptarse a diferentes condiciones de instalación.

FXDQ-PB/NBVE: con bomba de drenaje (elevación de 750 mm) como accesorio estándar

FXDQ-PB/NBVET: sin bomba de drenaje

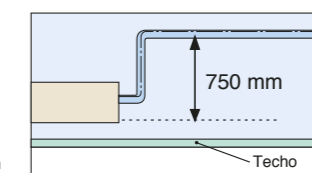

- El control del flujo de aire se ha mejorado de un control de 2 etapas a uno de 3 etapas.

#### Niveles bajos de sonido

	(dB(A))					
	FXDQ-PB/NB	20/25	32	40	50	63
Nivel de sonido (AA/A/B)		28/26/23	28/26/24	30/28/26	33/30/27	33/31/29

\* Los valores del nivel de sonido de operación corresponden a los de operaciones de succión posterior. Se pueden obtener los valores del nivel de sonido para la operación de succión inferior si se agregan 5 dB(A).

\* Los valores se basan en las siguientes condiciones:  
FXDQ-PB: presión estática externa de 10 Pa; FXDQ-NB: presión estática externa de 15 Pa.

# Línea de unidades interiores

## Ducto de montaje en techo

- Nuevo FXMQ20A/FXMQ25A/FXMQ32A
- Nuevo FXMQ36A/FXMQ40A/FXMQ50A
- Nuevo FXMQ56A/FXMQ63A/FXMQ80A
- Nuevo FXMQ100A/FXMQ125A  
FXMQ140P



### La alta presión estática externa permite instalaciones flexibles

- La presión estática externa es de hasta 200 Pa, lo cual aporta flexibilidad a los distintos espacios interiores.

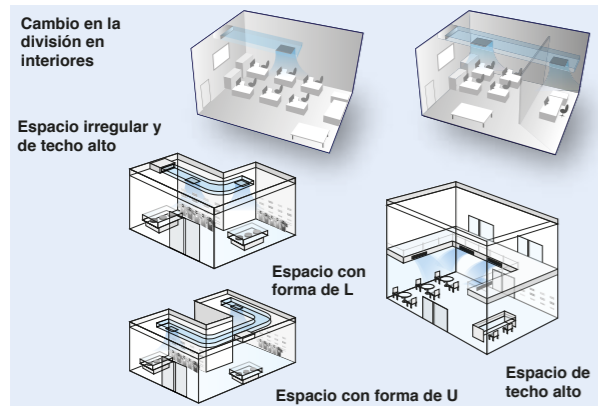

- Se pueden configurar y ajustar hasta 14 niveles de presión estática externa directamente desde el control remoto, lo que permite que la unidad se adapte con facilidad a los distintos requisitos de presión estática.
- Se pueden combinar con diferentes difusores de aire para combinar con los distintos estilos de decoración.

#### Ejemplos



Nota: Los difusores de aire anteriores se deben comprar en el sitio.

- El consumo de energía de la unidad interior disminuye de manera significativa con la adaptación del motor de CC del ventilador, en especial durante la operación a baja velocidad.

## FXMQ200MA/FXMQ250MA



- Control simple de la presión estática  
La presión estática externa se puede ajustar fácilmente con un interruptor localizado dentro de la caja eléctrica para contrarrestar la resistencia en los ductos.

- Bomba de drenaje incorporada (opcional)  
Colocar la bomba de drenaje dentro de la unidad reduce el espacio requerido para la instalación.

- Sin bomba de drenaje

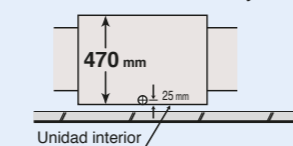

- Con bomba de drenaje

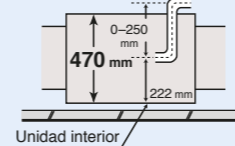

- Con solo 300 mm de altura, la unidad delgada se puede instalar en un espacio de techo de tan solo 350 mm.

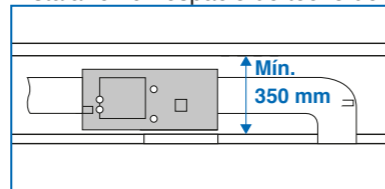

- Incluye bomba de drenaje como accesorio estándar con elevación de 700 mm.

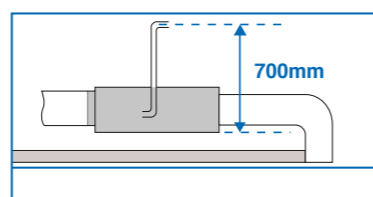

## Cassette suspendido en techo, flujo de 4 vías

FXUQ71A / FXUQ100A



### Esta unidad interior delgada y moderna logra una óptima distribución del aire y se puede instalar sin la necesidad de perforar el techo.

- La estructura de la unidad y el panel de succión tienen formas redondeadas y un diseño de apariencia delgada. La unidad se puede usar en distintos lugares, como por ejemplo en cielo rasos sin perforaciones o descubiertos.



- Las aletas se cierran automáticamente cuando la unidad se detiene, lo que brinda una apariencia simple.

- La altura reducida unificada de 198 mm para todos los modelos logra una impresión uniforme, incluso si se instalan modelos con diferentes capacidades en la misma área.



- Con el control individual de las aletas, el ajuste de la dirección de flujo de aire se puede configurar de manera individual para cada salida de aire. Se pueden seleccionar 5 direcciones de flujo de aire y oscilación automática con el control remoto con cable BRC1E62, lo cual permite alcanzar una distribución de aire óptima.

Ejemplo de dirección individual del flujo de aire

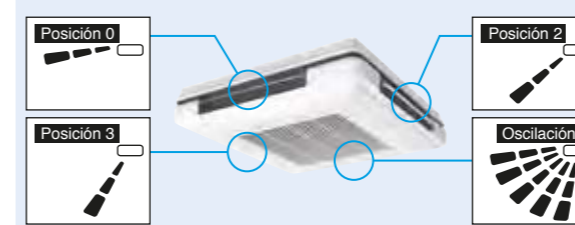

- El flujo del aire se puede seleccionar en 3 velocidades desde el control remoto. El control automático del flujo de aire se puede seleccionar mediante el control remoto con cable BRC1E62.



- Se ha mejorado la eficiencia de energía gracias a la adopción de un nuevo intercambiador de calor con tubos más pequeños, un motor de CC con ventilador y un motor de CC para bomba de drenaje.

- Incluye bomba de drenaje como accesorio estándar con elevación de 600 mm.

- Según los requisitos de instalación del sitio o las condiciones de la habitación, se encuentran disponibles patrones de descarga de 2, 3 y 4 vías.





# Línea de unidades interiores

## Suspendido en techo

FXHQ32MA/FXHQ63MA  
FXHQ100MA



### Estructura delgada con flujo de aire silencioso y amplio

#### ● Incorporación de VENTILADOR DE CORRIENTE SILENCIOSA

Utiliza el ventilador de corriente silenciosa y muchas más tecnologías de avanzada.

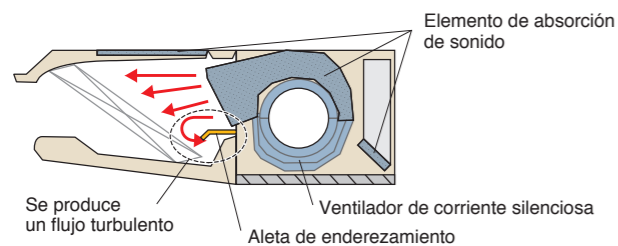

#### ● Niveles bajos de sonido (dB(A))

FXHQ-MA	32	63	100
Nivel de sonido (A/B)	36/31	39/34	45/37

#### ● Fácil instalación

● El kit de bomba de drenaje (opcional) se puede incorporar con facilidad.

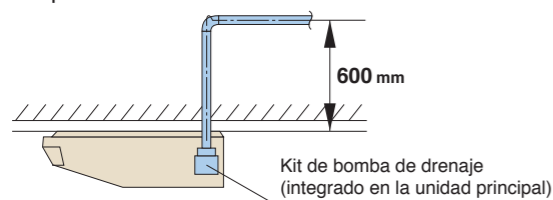

● Las aberturas amplias de descarga de aire producen un flujo de aire de propagación de 100°.

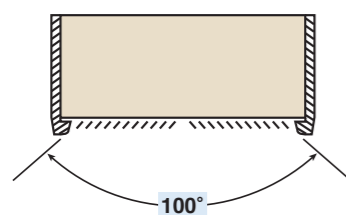

#### ● Fácil mantenimiento

● Aleta anti-rocío sin cepillos implantados

Las aletas sin cepillos minimizan la contaminación y facilitan la limpieza.



● Diseño plano fácil de limpiar

● El mantenimiento es más simple porque todo se puede realizar por debajo de la unidad.

● Incluye filtro de larga vida útil (con mantenimiento gratis por hasta un año\*) como accesorio estándar.

\* 8 h/día, 25 días/mes. Para concentraciones de polvo de 0.15 mg/m<sup>3</sup>

## Montaje en pared alta

FXAQ20P/FXAQ25P  
FXAQ32P/FXAQ40P  
FXAQ50P/FXAQ63P



### El diseño del panel plano y moderno combina con la decoración interior

● El diseño del panel plano y moderno armoniza y realza cualquier espacio interior.

● El panel plano se puede limpiar con solo pasar un paño por la superficie pareja. Este panel también se puede quitar con facilidad y lavar para una limpieza más profunda.

#### ● Niveles bajos de sonido (dB(A))

FXAQ-P	20	25	32	40	50	63
Nivel de sonido (A/B)	35/31	36/31	38/31	39/34	42/37	47/41

● La bandeja de drenaje y el filtro de aire se mantienen limpios por el poliestireno a prueba de moho.

● La oscilación automática vertical permite distribuir el aire de manera eficiente. Las aletas se cierran automáticamente cuando la unidad se detiene.

● Se pueden fijar 5 ángulos de descarga diferentes con el control remoto.

● El ángulo de descarga se ajusta automáticamente en el mismo ángulo que la operación previa cuando se reinicia. (Configuración inicial: 10° para enfriamiento y 70° para calefacción)

#### ● Instalación flexible

● El tubo de drenaje se puede adaptar hacia el lado izquierdo o derecho.

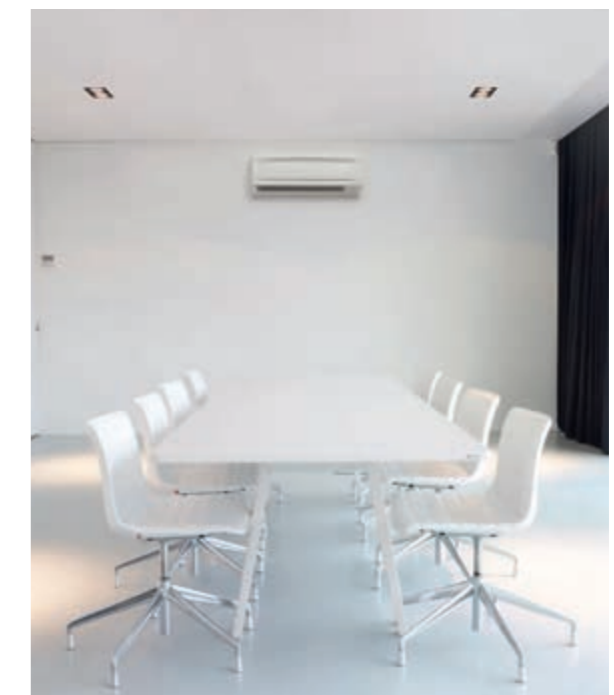

● El kit bomba de drenaje está disponible como accesorio opcional y permite levantar el drenaje 1,000 mm desde la parte inferior de la unidad.

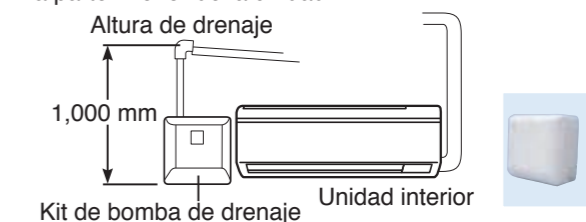

# Línea de unidades interiores

# Especificaciones

## De piso, vertical

FXLQ20MA/FXLQ25MA  
FXLQ32MA/FXLQ40MA  
FXLQ50MA/FXLQ63MA



### Ideales para acondicionar zonas perimetrales

- Los modelos verticales de montaje en piso se pueden colgar en la pared para limpiarlos más fácilmente. Colocar las tuberías en la parte posterior permite colgar la unidad en la pared. Así, es mucho más fácil limpiar por debajo de la unidad, donde se tiende a acumular polvo.
- La rejilla de descarga tiene un diseño original que previene la condensación, ayuda a evitar las manchas y facilita la limpieza.
- Incluye filtro de larga vida útil (con mantenimiento gratis por hasta un año\*) como accesorio estándar.

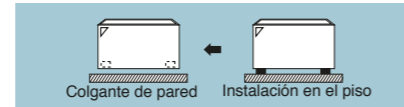

\*8 h/día, 25 días/mes. Para concentraciones de polvo de 0.15 mg/m<sup>3</sup>

## De piso, vertical, oculto

FXNQ20MA/FXNQ25MA  
FXNQ32MA/FXNQ40MA  
FXNQ50MA/FXNQ63MA



### Diseñado para ocultar en el zócalo perimetral

- La unidad se oculta entre las paredes del edificio, lo que permite crear un diseño interior elegante.
- El puerto de conexión está orientado hacia abajo, lo que facilita el trabajo con las tuberías en el sitio.
- Incluye filtro de larga vida útil (con mantenimiento gratis por hasta un año\*) como accesorio estándar.

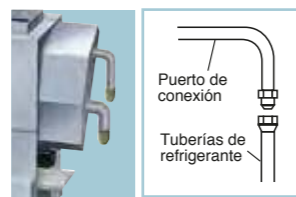

\*Se aplica también a modelos verticales de montaje en piso (FXLQ-MA).



\*8 h/día, 25 días/mes. Para concentraciones de polvo de 0.15 mg/m<sup>3</sup>

## Unidades interiores

### Cassette de montaje en techo (flujo circular con sensor)



MODELO		FXFSQ25AVE	FXFSQ32AVE	FXFSQ40AVE	FXFSQ50AVE	FXFSQ63AVE	FXFSQ71AVE
Fuente de energía		1 fase, 60 Hz, 220 V					
Capacidad de enfriamiento	kcal/h	2,400	3,100	3,900	4,800	6,100	6,900
	Btu/h	9,600	12,300	15,400	19,100	24,200	27,300
	kW	2.8	3.6	4.5	5.6	7.1	8.0
Capacidad de calefacción	kcal/h	2,800	3,400	4,300	5,400	6,900	7,700
	Btu/h	10,900	13,600	17,100	21,500	27,300	30,700
	kW	3.2	4.0	5.0	6.3	8.0	9.0
Consumo de energía	Enfriamiento	0.049		0.059	0.214		
	Calefacción	0.045		0.055	0.210		
Estructura		Placa de acero galvanizado					
Flujo de aire (A/M/B)	m <sup>3</sup> /min	12.5/10.8/9.0		13.5/11.4/9.0		30/25/20	
	cfm	441/381/318		476/402/318		1,059/883/706	
Nivel de sonido (A/M/B)		30/28/25		32/29/25		44/39/34	
Dimensiones (Al. x An. x Prof.)		204x840x840				288x840x840	
Peso de la máquina		20				26	
Conexiones de tuberías	Líquido	φ6.4				φ9.5	
	Gas	φ12.7				φ15.9	
	Drenaje	VP25 (diám. ext., 32/diám. int., 25)					
Panel (opcional)	Modelo	BYCSP125BW1					
	Color	Blanco Fresh					
	Dimensiones (Al. x An. x Prof.)	50x950x950					
	Peso	5.5					

MODELO		FXFSQ80AVE	FXFSQ90AVE	FXFSQ100AVE	FXFSQ112AVE	FXFSQ125AVE
Fuente de energía		1 fase, 60 Hz, 220 V				
Capacidad de enfriamiento	kcal/h	7,700	8,600	9,600	10,800	12,000
	Btu/h	30,700	34,100	38,200	42,700	47,800
	kW	9.0	10.0	11.2	12.5	14.0
Capacidad de calefacción	kcal/h	9,000	9,600	10,800	12,000	13,800
	Btu/h	34,100	38,200	42,700	47,800	54,600
	kW	10.0	11.2	12.5	14.0	16.0
Consumo de energía	Enfriamiento	0.214				
	Calefacción	0.210				
Estructura		Placa de acero galvanizado				
Flujo de aire (A/M/B)	m <sup>3</sup> /min	30/25/20				
	cfm	1,059/883/706				
Nivel de sonido (A/M/B)		44/39/34				
Dimensiones (Al. x An. x Prof.)		288x840x840				
Peso de la máquina		26				
Conexiones de tuberías	Líquido	φ9.5				
	Gas	φ15.9				
	Drenaje	VP25 (diám. ext., 32/diám. int., 25)				
Panel (opcional)	Modelo	BYCSP125BW1				
	Color	Blanco Fresh				
	Dimensiones (Al. x An. x Prof.)	50x950x950				
	Peso	5.5				

Nota: Las especificaciones se basan en las siguientes condiciones:  
 • Enfriamiento: Temp. interior: 27 °CDB, 19 °CWB, Temp. exterior: 35 °CDB, Longitud equivalente de las tuberías: 7.5 m, Diferencia de nivel: 0 m.  
 • Calefacción: Temp. interior: 20 °CDB, Temp. exterior: 7 °CDB, 6 °CWB, Longitud equivalente de las tuberías: 7.5 m, Diferencia de nivel: 0 m.  
 • La capacidad de la unidad interior es solo a modo de referencia. La capacidad real de la unidad interior se basa en el índice de capacidad total. (Ver el libro de datos de ingeniería para obtener más detalles.)  
 • Nivel de sonido: Valor de conversión de cámara anecoica, medido a los 1.5 m hacia abajo desde el centro de la unidad. Durante la operación real, estos valores suelen ser un poco más altos como resultado de las condiciones ambientales.



# Especificaciones

## Unidades interiores

### Cassette de montaje en techo (flujo circular)

MODELO		FXFQ25AVE	FXFQ32AVE	FXFQ40AVE	FXFQ50AVE	FXFQ63AVE	FXFQ71AVE	
Fuente de energía		1 fase, 60 Hz, 220 V						
Capacidad de enfriamiento	kcal/h	2,400	3,100	3,900	4,800	6,100	6,900	
	Btu/h	9,600	12,300	15,400	19,100	24,200	27,300	
	kW	2.8	3.6	4.5	5.6	7.1	8.0	
Capacidad de calefacción	kcal/h	2,800	3,400	4,300	5,400	6,900	7,700	
	Btu/h	10,900	13,600	17,100	21,500	27,300	30,700	
	kW	3.2	4.0	5.0	6.3	8.0	9.0	
Consumo de energía	Enfriamiento	0.053		0.063	0.074	0.086	0.111	
	Calefacción	0.045		0.055	0.069	0.080	0.100	
Estructura		Placa de acero galvanizado						
Flujo de aire (A/M/B)	m³/min	12.5/10.8/9.0		13.5/11.3/9.0	15.4/12.8/10.2	16.1/13.6/11	23.1/18.8/14.5	
	cfm	441/381/318		477/399/318	544/452/360	568/480/388	815/664/512	
Nivel de sonido (A/M/B)	dB(A)	30/28/25		32/29/25	33/30/27	34/31/28	38/34/29	
Dimensiones (Al. x An. x Prof.)	mm	204x840x840					246x840x840	
Peso de la máquina	kg	20		21		24		
Conexiones de tuberías	Líquido	φ6.4			φ9.5			
	Gas	φ12.7			φ15.9			
	Drenaje	VP25 (diám. ext., 32/diám. int., 25)						
Panel (opcional)	Modelo	BYCP125K-W1						
	Color	Blanco Fresh						
	Dimensiones (Al. x An. x Prof.)	50x950x950						
	Peso	5.5						

MODELO		FXFQ80AVE	FXFQ90AVE	FXFQ100AVE	FXFQ112AVE	FXFQ125AVE	
Fuente de energía		1 fase, 60 Hz, 220 V					
Capacidad de enfriamiento	kcal/h	7,700	8,600	9,600	10,800	12,000	
	Btu/h	30,700	34,100	38,200	42,700	47,800	
	kW	9.0	10.0	11.2	12.5	14.0	
Capacidad de calefacción	kcal/h	9,000	9,600	10,800	12,000	13,800	
	Btu/h	34,100	38,200	42,700	47,800	54,600	
	kW	10.0	11.2	12.5	14.0	16.0	
Consumo de energía	Enfriamiento	0.111		0.156		0.220	
	Calefacción	0.100		0.142		0.210	
Estructura		Placa de acero galvanizado					
Flujo de aire (A/M/B)	m³/min	23.1/18.8/14.5	25.4/21.1/16.8			30/25/20	
	cfm	815/664/512	897/745/593			1,059/883/706	
Nivel de sonido (A/M/B)	dB(A)	38/34/29	41/37/33		44/39/34		
Dimensiones (Al. x An. x Prof.)	mm	246x840x840				288x840x840	
Peso de la máquina	kg	24			26		
Conexiones de tuberías	Líquido	φ9.5					
	Gas	φ15.9					
	Drenaje	VP25 (diám. ext., 32/diám. int., 25)					
Panel (opcional)	Modelo	BYCP125K-W1					
	Color	Blanco Fresh					
	Dimensiones (Al. x An. x Prof.)	50x950x950					
	Peso	5.5					

Nota: Las especificaciones se basan en las siguientes condiciones:  
 • Enfriamiento: Temp. interior: 27 °CDB, 19 °CWB, Temp. exterior: 35 °CDB, Longitud equivalente de las tuberías: 7.5 m, Diferencia de nivel: 0 m.  
 • Calefacción: Temp. interior: 20 °CDB, Temp. exterior: 7 °CDB, 6 °CWB, Longitud equivalente de las tuberías: 7.5 m, Diferencia de nivel: 0 m.  
 • La capacidad de la unidad interior es solo a modo de referencia. La capacidad real de la unidad interior se basa en el índice de capacidad total. (Ver el libro de datos de ingeniería para obtener más detalles.)  
 • Nivel de sonido: Valor de conversión de cámara anecoica, medido a los 1.5 m hacia abajo desde el centro de la unidad. Durante la operación real, estos valores suelen ser un poco más altos como resultado de las condiciones ambientales.

### Cassette de montaje en techo (compacto multiflujo)



MODELO		FXZQ20MVE	FXZQ25MVE	FXZQ32MVE	FXZQ40MVE	FXZQ50MVE
Fuente de energía		1 fase, 220-240 V/220 V, 50 Hz/60 Hz				
Capacidad de enfriamiento	kcal/h	1,900	2,400	3,100	3,900	4,800
	Btu/h	7,500	9,600	12,300	15,400	19,100
	kW	2.2	2.8	3.6	4.5	5.6
Capacidad de calefacción	kcal/h	2,200	2,800	3,400	4,300	5,400
	Btu/h	8,500	10,900	13,600	17,100	21,500
	kW	2.5	3.2	4.0	5.0	6.3
Capacidad de calefacción	Enfriamiento	0.075		0.080	0.095	0.128
	Calefacción	0.069		0.073	0.088	0.122
Estructura		Placa de acero galvanizado				
Flujo de aire (A/M/B)	m³/min	9/7		9.5/7.5	11/8	14/10
	cfm	318/247		335/265	388/282	493/353
Nivel de sonido (A/M/B)	dB(A)	32/29		33/29	36/30	41/34
Dimensiones (Al. x An. x Prof.)	mm	286x575x575				
Peso de la máquina	kg	18				
Conexiones de tuberías	Líquido	φ6.4				
	Gas	φ12.7				
	Drenaje	VP20 (diám. ext., 26/diám. int., 20)				
Panel (Option)	Modelo	BYFQ60B3W1				
	Color	Blanco (6.5Y9.5/0.5)				
	Dimensiones (Al. x An. x Prof.)	55x700x700				
	Peso	2.7				

### Cassette de montaje en techo (2-vías)



MODELO		FXCQ20MVE	FXCQ25MVE	FXCQ32MVE	FXCQ40MVE	FXCQ50MVE	FXCQ63MVE	FXCQ80MVE	FXCQ125MVE
Fuente de energía		1 fase, 220-240 V/220 V, 50/60 Hz							
Capacidad de enfriamiento	kcal/h	1,900	2,400	3,100	3,900	4,800	6,100	7,700	12,000
	Btu/h	7,500	9,600	12,300	15,400	19,100	24,200	30,700	47,800
	kW	2.2	2.8	3.6	4.5	5.6	7.1	9.0	14.0
Capacidad de calefacción	kcal/h	2,200	2,800	3,400	4,300	5,400	6,900	9,000	13,800
	Btu/h	8,500	10,900	13,600	17,100	21,500	27,300	34,100	54,600
	kW	2.5	3.2	4.0	5.0	6.3	8.0	10.0	16.0
Consumo de energía	Enfriamiento	0.081		0.095		0.132		0.157	0.216
	Calefacción	0.048		0.062		0.099		0.124	0.183
Estructura		Placa de acero galvanizado							
Flujo de aire (A/M/B)	m³/min	7/5	9/6.5		12/9		16.5/13	26/21	33/25
	cfm	247/177	318/229		424/318		582/459	918/741	1,165/883
Nivel de sonido (A/M/B)	dB(A)	32/27	34/28		34/29		37/32	39/34	44/38
Dimensiones (Al. x An. x Prof.)	m	305x775x600			305x990x600		305x1,175x600	305x1,665x600	
Peso de la máquina	kg	26		31	32	35	47	48	
Conexiones de tuberías	Líquido	φ6.4				φ9.5			
	Gas	φ12.7				φ15.9			
	Drenaje	VP25 (diám. ext., 32/diám. int., 25)							
Panel (opcional)	Modelo	BYBC32G-W1		BYBC50G-W1		BYBC63G-W1	BYBC125G-W1		
	Color	Blanco (10Y9/0.5)							
	Dimensiones (Al. x An. x Prof.)	53x1,030x680		53x1,245x680		53x1,430x680	53x1,920x680		
	Peso	8.0		8.5		9.5	12.0		

Nota: Las especificaciones se basan en las siguientes condiciones:  
 • Enfriamiento: Temp. interior: 27 °CDB, 19 °CWB, Temp. exterior: 35 °CDB, Longitud equivalente de las tuberías: 7.5 m, Diferencia de nivel: 0 m.  
 • Calefacción: Temp. interior: 20 °CDB, Temp. exterior: 7 °CDB, 6 °CWB, Longitud equivalente de las tuberías: 7.5 m, Diferencia de nivel: 0 m.  
 • La capacidad de la unidad interior es solo a modo de referencia. La capacidad real de la unidad interior se basa en el índice de capacidad total. (Ver el libro de datos de ingeniería para obtener más detalles.)  
 • Nivel de sonido: Valor de conversión de cámara anecoica, medido a los 1.5 m hacia abajo desde el centro de la unidad. Durante la operación real, estos valores suelen ser un poco más altos como resultado de las condiciones ambientales.

# Especificaciones

## Unidades interiores

### Cassette de montaje en techo (1-vía)



MODELO		FXEQ20AVE	FXEQ25AVE	FXEQ32AVE	FXEQ40AVE	FXEQ50AVE	FXEQ63AVE	
Fuente de energía		1 fase, 60 Hz, 220 V						
Capacidad de enfriamiento	kcal/h	1,900	2,400	3,100	3,900	4,800	6,100	
	Btu/h	7,500	9,600	12,300	15,400	19,100	24,200	
	kW	2.2	2.8	3.6	4.5	5.6	7.1	
Capacidad de calefacción	kcal/h	2,200	2,800	3,400	4,300	5,400	6,900	
	Btu/h	8,500	10,900	13,600	17,100	21,500	27,300	
	kW	2.5	3.2	4.0	5.0	6.3	8.0	
Consumo de energía	Enfriamiento	0.026	0.027	0.034	0.046	0.048	0.067	
	Calefacción	0.022	0.023	0.030	0.042	0.044	0.063	
Estructura		Placa de acero galvanizado						
Flujo de aire (A/M/B)	Enfriamiento	m³/min	6.0/5.4/4.9/4.4/4.0	6.9/6.4/5.8/5.3/4.8	8.0/7.5/7.0/6.3/5.5	9.8/8.8/7.8/7.0/6.2	12.5/11.4/10.4/9.5/8.7	15.0/13.6/12.2/11.0/9.8
		cfm	212/191/173/155/141	244/226/205/187/169	282/265/247/222/194	346/311/275/247/219	441/402/367/335/307	530/480/431/388/346
	Calefacción	m³/min	6.0/5.6/5.1/4.7/4.2	7.2/6.7/6.1/5.6/5.0	8.6/8.0/7.4/6.7/6.0	10.2/9.3/8.4/7.6/6.8	14.0/12.8/11.6/10.7/9.8	16.9/15.3/13.6/12.3/11.0
		cfm	212/198/180/166/148	254/237/215/198/177	304/282/261/237/212	360/328/297/268/240	494/452/409/378/346	597/540/480/434/388
Nivel de sonido (A/M/B)	Enfriamiento	dB(A)	30/29/28/27/26	32/31/30/29/28	35/34/33/32/30	38/37/35/33/31	38/37/35/33/31	43/41/39/37/35
	Calefacción	dB(A)	33/31/29/28/26	35/33/31/30/26	38/36/34/33/31	41/39/37/35/33	41/39/37/36/34	45/44/42/40/38
Dimensiones (Al. x An. x Prof.)		mm		200x840x470		200x1,240x470		
Peso de la máquina		kg		17		23		
Conexiones de tuberías	Líquido	mm		φ6.4		φ9.5		
	Gas	mm		φ12.7		φ15.9		
	Drenaje	PVC26 (diám. ext., 26/diám. int., 20)						
Panel (opcional)	Modelo	BYEP40AW1		BYEP63AW1				
	Color	Blanco Fresh						
	Dimensiones (Al. x An. x Prof.)	mm		80x950x550		80x1,350x550		
	Peso	kg		8.0		10.0		

### Ducto delgado de montaje en techo (700 mm de ancho)

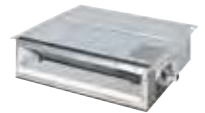

MODELO		con bomba de drenaje	FXDQ20PBVE	FXDQ25PBVE	FXDQ32PBVE	
		sin bomba de drenaje	FXDQ20PBVET	FXDQ25PBVET	FXDQ32PBVET	
Fuente de energía		1 fase, 220-240 V/220 V, 50/60 Hz				
Capacidad de enfriamiento	kcal/h		1,900	2,400	3,100	
	Btu/h		7,500	9,600	12,300	
	kW		2.2	2.8	3.6	
Capacidad de calefacción	kcal/h		2,200	2,800	3,400	
	Btu/h		8,500	10,900	13,600	
	kW		2.5	3.2	4.0	
Consumo de energía (FXDQ-PBVE)*1	Enfriamiento		0.092		0.095	
	Calefacción		0.073		0.076	
Consumo de energía (FXDQ-PBVET)*1	Enfriamiento		0.073		0.076	
	Calefacción		0.073		0.076	
Estructura		Placa de acero galvanizado				
Flujo de aire (A/M/B)	m³/min		8.0/7.2/6.4			
	cfm		282/254/226			
Presión estática externa	Pa		30-10**			
Nivel de sonido (A/M/B)**3	dB(A)		28/26/23		28/26/24	
Dimensiones (Al. x An. x Prof.)		mm				
Peso de la máquina		kg				
		23				
Conexiones de tuberías	Líquido	mm				
	Gas	φ6.4				
	Drenaje	φ12.7				
		VP20 (diám. ext., 26/diám. int., 20)				

Nota: Las especificaciones se basan en las siguientes condiciones:

- Enfriamiento: Temp. interior: 27 °CDB, 19 °CWB, Temp. exterior: 35 °CDB, Longitud equivalente de las tuberías: 7.5 m, Diferencia de nivel: 0 m.
- Calefacción: Temp. interior: 20 °CDB, Temp. exterior: 7 °CDB, 6 °CWB, Longitud equivalente de las tuberías: 7.5 m, Diferencia de nivel: 0 m.
- La capacidad de la unidad interior es solo a modo de referencia. La capacidad real de la unidad interior se basa en el índice de capacidad total. (Ver el libro de datos de ingeniería para obtener más detalles.)
- Nivel de sonido: (FXEQ-A) Valor de conversión de cámara anecoica, medido a 1 m en frente de la unidad y a 1 m hacia abajo.
- (FXDQ-PB) Valor de conversión de cámara anecoica, medido a los 1.5 m hacia abajo desde el centro de la unidad. Durante la operación real, estos valores suelen ser un poco más altos como resultado de las condiciones ambientales.
- ★1: Los valores se basan en las siguientes condiciones: FXDQ-PB: presión estática externa de 10 Pa; FXDQ-NB: presión estática externa de 15 Pa.
- ★2: La presión estática externa se puede configurar como establecida mediante el control remoto. Esta presión significa "Presión estática alta - Estándar". (La configuración de fábrica es de 10 Pa para modelos FXDQ-PB y de 15 Pa para modelos FXDQ-NB.)
- ★3: Los valores del nivel de sonido de operación corresponden a los de operaciones de succión posterior. Se pueden obtener los valores del nivel de sonido para la operación de succión inferior si se agregan 5 dB(A).

### Ducto delgado de montaje en techo (900/1,100 mm de ancho)

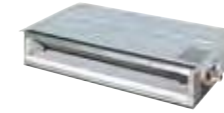

MODELO	con bomba de drenaje	FXDQ40NBVE	FXDQ50NBVE	FXDQ63NBVE	
	sin bomba de drenaje	FXDQ40NBVET	FXDQ50NBVET	FXDQ63NBVET	
Fuente de energía		1 fase, 220-240 V/220 V, 50/60 Hz			
Capacidad de enfriamiento	kcal/h	3,900	4,800	6,100	
	Btu/h	15,400	19,100	24,200	
	kW	4.5	5.6	7.1	
Capacidad de calefacción	kcal/h	4,300	5,400	6,900	
	Btu/h	17,100	21,500	27,300	
	kW	5.0	6.3	8.0	
Consumo de energía (FXDQ-NBVE)*1	Enfriamiento	kW		0.182	
	Calefacción	kW		0.168	
Consumo de energía (FXDQ-NBVET)*1	Enfriamiento	kW		0.168	
	Calefacción	kW		0.168	
Estructura		Placa de acero galvanizado			
Flujo de aire (A/M/B)	m³/min	10.5/9.5/8.5	12.5/11/10	16.5/14.5/13	
	cfm	371/335/300	441/388/353	582/512/459	
Presión estática externa	Pa	44-15**			
Nivel de sonido (A/M/B)**3	dB(A)	30/28/26	33/30/27	33/31/29	
Dimensiones (Al. x An. x Prof.)		mm			
		200x900x620			
Peso de la máquina		kg			
		27			
Conexiones de tuberías	Líquido	mm			
	Gas	φ6.4			
	Drenaje	φ12.7			
		φ9.5			
		φ15.9			
		VP20 (diám. ext., 26/diám. int., 20)			

### Ducto de montaje en techo



MODELO		FXMQ20AVE	FXMQ25AVE	FXMQ32AVE	FXMQ36AVE	FXMQ40AVE	FXMQ50AVE
Fuente de energía		1 fase, 60 Hz, 220 V					
Capacidad de enfriamiento	kcal/h	1,900	2,400	3,100	3,400	3,900	4,800
	Btu/h	7,500	9,600	12,300	13,600	15,400	19,100
	kW	2.2	2.8	3.6	4.0	4.5	5.6
Capacidad de calefacción	kcal/h	2,200	2,800	3,400	3,900	4,300	5,400
	Btu/h	8,500	10,900	13,600	15,400	17,100	21,500
	kW	2.5	3.2	4.0	4.5	5.0	6.3
Consumo de energía	Enfriamiento	kW		0.081	0.085	0.194	0.215
	Calefacción	kW		0.069	0.073	0.182	0.203
Estructura		Placa de acero galvanizado					
Flujo de aire (A/M/B)	m³/min	9/7.5/6.5		9.5/8/7	16/13/11		18/16.5/15
	cfm	318/265/229		335/282/247	565/459/388		635/582/530
Presión estática externa	Pa	30-100**			30-160**		50-200**
Nivel de sonido (A/M/B)	dB(A)	33/31/29		34/32/30	39/37/35		41/39/37
Dimensiones (Al. x An. x Prof.)		mm					
		300x550x700					
Peso de la máquina		kg					
		24					
Conexiones de tuberías	Líquido	mm					
	Gas	φ6.4					
	Drenaje	φ12.7					
		VP25 (diám. ext., 32/diám. int., 25)					

Nota: Las especificaciones se basan en las siguientes condiciones:

- Enfriamiento: Temp. interior: 27 °CDB, 19 °CWB, Temp. exterior: 35 °CDB, Longitud equivalente de las tuberías: 7.5 m, Diferencia de nivel: 0 m.
- Calefacción: Temp. interior: 20 °CDB, Temp. exterior: 7 °CDB, 6 °CWB, Longitud equivalente de las tuberías: 7.5 m, Diferencia de nivel: 0 m.
- La capacidad de la unidad interior es solo a modo de referencia. La capacidad real de la unidad interior se basa en el índice de capacidad total. (Ver el libro de datos de ingeniería para obtener más detalles.)
- Nivel de sonido: Valor de conversión de cámara anecoica, medido a los 1.5 m hacia abajo desde el centro de la unidad. Durante la operación real, estos valores suelen ser un poco más altos como resultado de las condiciones ambientales.
- ★1: Los valores se basan en las siguientes condiciones: FXDQ-PB: presión estática externa de 10 Pa; FXDQ-NB: presión estática externa de 15 Pa.
- ★2: La presión estática externa se puede configurar como establecida mediante el control remoto. Esta presión significa "Presión estática alta - Estándar". (La configuración de fábrica es de 10 Pa para modelos FXDQ-PB y de 15 Pa para modelos FXDQ-NB.)
- ★3: Los valores del nivel de sonido de operación corresponden a los de operaciones de succión posterior. Se pueden obtener los valores del nivel de sonido para la operación de succión inferior si se agregan 5 dB(A).
- ★4: La presión estática externa se puede modificar utilizando un control remoto que ofrezca siete (FXMQ20-32A), trece (FXMQ36/40A), catorce (FXMQ50-125A) niveles de control. Estos valores indican los niveles más bajos y más altos posibles de presión estática. La presión estática estándar es de 50 Pa para FXMQ20-32A y de 100 Pa para FXMQ36-125A.



# Especificaciones

## Unidades interiores

### Ducto de montaje en techo



MODELO		FXMQ56AVE	FXMQ63AVE	FXMQ80AVE	FXMQ100AVE	FXMQ125AVE	FXMQ140PVE	
Fuente de energía		1 fase, 60 Hz, 220 V					1 fase, 220-240 V/220 V, 50/60 Hz	
Capacidad de enfriamiento	kcal/h	5,400	6,100	7,700	9,600	12,000	13,800	
	Btu/h	21,500	24,200	30,700	38,200	47,800	54,600	
	kW	6.3	7.1	9.0	11.2	14.0	16.0	
Capacidad de calefacción	kcal/h	6,100	6,900	9,000	10,800	13,800	15,500	
	Btu/h	24,200	27,300	34,100	42,700	54,600	61,400	
	kW	7.1	8.0	10.0	12.5	16.0	18.0	
Consumo de energía	Enfriamiento	0.230		0.298	0.376	0.461	0.404*3	
	Calefacción	0.218		0.286	0.364	0.449	0.380*3	
Estructura		Placa de acero galvanizado						
Flujo de aire (AA/A/B)	m³/min	19.5/17.5/16		25/22.5/20	32/27/23	39/33/28	46/39/32	
	cfm	688/618/565		883/794/706	1,130/953/812	1,377/1,165/988	1,624/1,377/1,130	
Presión estática externa	Pa	50-200*1					50-140*1	
Nivel de sonido (AA/A/B)	dB(A)	42/40/38		43/41/39	44/42/40	46/45/43		
Dimensiones (Al. x An. x Prof.)	mm	300x1,000x700			300x1,400x700			
Peso de la máquina	kg	35		45		47		
Conexiones de tuberías	Líquido	φ9.5						
	Gas	φ15.9						
	Drenaje	VP25 (diám. ext. , 32/diám. int., 25)						

### Ducto de montaje en techo



MODELO		FXMQ200MAVE	FXMQ250MAVE
Fuente de energía		1 fase, 220-240 V/220 V, 50/60 Hz	
Capacidad de enfriamiento	kcal/h	19,300	24,100
	Btu/h	76,400	95,500
	kW	22.4	28.0
Capacidad de calefacción	kcal/h	21,500	27,100
	Btu/h	85,300	107,500
	kW	25.0	31.5
Consumo de energía	Enfriamiento	1,490	
	Calefacción	1,684	
Estructura		Placa de acero galvanizado	
Flujo de aire (A/B)	m³/min	58/50	72/62
	cfm	2,047/1,765	2,542/2,189
Presión estática externa	Pa	132-270*2	147-270*2
Nivel de sonido (A/B)	dB(A)	48/45	
Dimensiones (Al. x An. x Prof.)	mm	470x1,380x1,100	
Peso de la máquina	kg	137	
Conexiones de tuberías	Líquido	φ9.5	
	Gas	φ19.1	φ22.2
	Drenaje	PS1B	

Nota: Las especificaciones se basan en las siguientes condiciones:

- Enfriamiento: Temp. interior: 27 °CDB, 19 °CWB, Temp. exterior: 35 °CDB, Longitud equivalente de las tuberías: 7.5 m, Diferencia de nivel: 0 m.
- Calefacción: Temp. interior: 20 °CDB, Temp. exterior: 7 °CDB, 6 °CWB, Longitud equivalente de las tuberías: 7.5 m, Diferencia de nivel: 0 m.
- La capacidad de la unidad interior es solo a modo de referencia. La capacidad real de la unidad interior se basa en el índice de capacidad total. (Ver el libro de datos de ingeniería para obtener más detalles.)
- Nivel de sonido: Valor de conversión de cámara anecoica, medido a los 1.5 m hacia abajo desde el centro de la unidad.

Durante la operación real, estos valores suelen ser un poco más altos como resultado de las condiciones ambientales.

\*1: La presión estática externa se puede modificar utilizando un control remoto que ofrezca siete (FXMQ20-32A), trece (FXMQ36/40A), catorce (FXMQ50-125A) o diez (FXMQ140P) niveles de control. Estos valores indican los niveles más bajos y más altos posibles de presión estática. La presión estática estándar es de 50 Pa para FXMQ20-32A y de 100 Pa para FXMQ36-125A y FXMQ140P.

\*2: La presión estática externa se puede configurar para cambiar en los conectores dentro de la caja eléctrica; esta presión significa "Presión estática alta - Estándar".

\*3: Los valores de consumo de energía se basan en las condiciones de la presión externa nominal.

### Cassette suspendido en techo, flujo de 4 vías



MODELO		FXUQ71AVEB	FXUQ100AVEB
Fuente de energía		1 fase, 220-240/220-230 V, 50/60 Hz	
Capacidad de enfriamiento	kcal/h	6,900	9,600
	Btu/h	27,300	38,200
	kW	8.0	11.2
Capacidad de calefacción	kcal/h	7,700	10,800
	Btu/h	30,700	42,700
	kW	9.0	12.5
Consumo de energía	Enfriamiento	0.090	
	Calefacción	0.073	
Color de la estructura		Blanco Fresh	
Flujo de aire (A/M/B)	m³/min	22.5/19.5/16	31/26/21
	cfm	794/688/565	1,094/918/741
Nivel de sonido (A/M/B)	dB(A)	40/38/36	47/44/40
Dimensiones (Al. x An. x Prof.)	mm	198x950x950	
Peso de la máquina	kg	26	27
Conexiones de tuberías	Líquido	φ9.5	
	Gas	φ15.9	
	Drenaje	VP20 (diám. ext. , 26/diám. int., 20)	

### Suspendido en techo



MODELO		FXHQ32MAVE	FXHQ63MAVE	FXHQ100MAVE
Fuente de energía		1 fase, 220-240 V/220 V, 50/60 Hz		
Capacidad de enfriamiento	kcal/h	3,100	6,100	9,600
	Btu/h	12,300	24,200	38,200
	kW	3.6	7.1	11.2
Capacidad de calefacción	kcal/h	3,400	6,900	10,800
	Btu/h	13,600	27,300	42,700
	kW	4.0	8.0	12.5
Consumo de energía	Enfriamiento	0.142		
	Calefacción	0.145		
Color de la estructura		Blanco (10Y9/0.5)		
Flujo de aire (A/B)	m³/min	12/10	17.5/14	25/19.5
	cfm	424/353	618/494	883/688
Nivel de sonido (A/B)	dB(A)	36/31	39/34	45/37
Dimensiones (Al. x An. x Prof.)	mm	195x960x680	195x1,160x680	195x1,400x680
Peso de la máquina	kg	24	28	33
Conexiones de tuberías	Líquido	φ6.4	φ9.5	
	Gas	φ12.7	φ15.9	
	Drenaje	VP20 (diám. ext. , 26/diám. int., 20)		

Nota: Las especificaciones se basan en las siguientes condiciones:

- Enfriamiento: Temp. interior: 27 °CDB, 19 °CWB, Temp. exterior: 35 °CDB, Longitud equivalente de las tuberías: 7.5 m, Diferencia de nivel: 0 m.
- Calefacción: Temp. interior: 20 °CDB, Temp. exterior: 7 °CDB, 6 °CWB, Longitud equivalente de las tuberías: 7.5 m, Diferencia de nivel: 0 m.
- La capacidad de la unidad interior es solo a modo de referencia. La capacidad real de la unidad interior se basa en el índice de capacidad total. (Ver el libro de datos de ingeniería para obtener más detalles.)
- Nivel de sonido: Valor de conversión de cámara anecoica, medido a 1 m en frente de la unidad y a 1 m hacia abajo.

Durante la operación real, estos valores suelen ser un poco más altos como resultado de las condiciones ambientales.

# Especificaciones

## Unidades interiores

### Montaje en pared alta



MODELO		FXAQ20PVE	FXAQ25PVE	FXAQ32PVE	FXAQ40PVE	FXAQ50PVE	FXAQ63PVE
Fuente de energía		1 fase, 220-240 V/220 V, 50/60 Hz					
Capacidad de enfriamiento	kcal/h	1,900	2,400	3,100	3,900	4,800	6,100
	Btu/h	7,500	9,600	12,300	15,400	19,100	24,200
	kW	2.2	2.8	3.6	4.5	5.6	7.1
Capacidad de calefacción	kcal/h	2,200	2,800	3,400	4,300	5,400	6,900
	Btu/h	8,500	10,900	13,600	17,100	21,500	27,300
	kW	2.5	3.2	4.0	5.0	6.3	8.0
Consumo de energía	Enfriamiento	0.019	0.028	0.030	0.020	0.033	0.050
	Calefacción	0.029	0.034	0.035	0.020	0.039	0.060
Color de la estructura		Blanco (3.0Y8.5/0.5)					
Flujo de aire (A/B)	m³/min	7.5/4.5	8/5	8.5/5.5	12/9	15/12	19/14
	cfm	265/159	282/177	300/194	424/318	530/424	671/494
Nivel de sonido (A/B)	dB(A)	35/31	36/31	38/31	39/34	42/37	47/41
Dimensiones (Al. x An. x Prof.)		290x795x238			290x1,050x238		
Peso de la máquina		11			14		
Conexiones de tuberías	Líquido	φ6.4				φ9.5	
	Gas	φ12.7				φ15.9	
	Drenaje	VP13 (diám. ext. , 18/diám. int., 13)					

### De piso, vertical/De piso, vertical, oculto



FXLQ

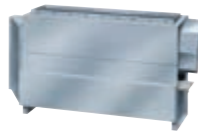

FXNQ

MODELO		FXLQ20MAVE	FXLQ25MAVE	FXLQ32MAVE	FXLQ40MAVE	FXLQ50MAVE	FXLQ63MAVE
		FXNQ20MAVE	FXNQ25MAVE	FXNQ32MAVE	FXNQ40MAVE	FXNQ50MAVE	FXNQ63MAVE
Fuente de energía		1 fase, 220-240 V/220 V, 50/60 Hz					
Capacidad de enfriamiento	kcal/h	1,900	2,400	3,100	3,900	4,800	6,100
	Btu/h	7,500	9,600	12,300	15,400	19,100	24,200
	kW	2.2	2.8	3.6	4.5	5.6	7.1
Capacidad de calefacción	kcal/h	2,200	2,800	3,400	4,300	5,400	6,900
	Btu/h	8,500	10,900	13,600	17,100	21,500	27,300
	kW	2.5	3.2	4.0	5.0	6.3	8.0
Consumo de energía	Enfriamiento	0.047		0.079	0.084	0.105	0.108
	Calefacción	0.047		0.079	0.084	0.105	0.108
Estructura/color		FXLQ: Blanco Ivory (5Y7.5/1)/FXNQ: Placa de acero galvanizado					
Flujo de aire (A/B)	m³/min	7/6		8/6	11/8.5	14/11	16/12
	cfm	247/212		282/212	388/300	494/388	565/424
Nivel de sonido (A/B)	dB(A)	35/32		38/33	39/34	40/35	
Dimensiones (Al. x An. x Prof.)	FXLQ	600x1,000x222		600x1,140x222		600x1,420x222	
	FXNQ	610x930x220		610x1,070x220		610x1,350x220	
Peso de la máquina	FXLQ	25		30		36	
	FXNQ	19		23		27	
Conexiones de tuberías	Líquido	φ6.4				φ9.5	
	Gas	φ12.7				φ15.9	
	Drenaje	φ21 de diám. ext. (cloruro de vinilo)					

Nota: Las especificaciones se basan en las siguientes condiciones:  
 • Enfriamiento: Temp. interior: 27 °CDB, 19 °CWB, Temp. exterior: 35 °CDB, Longitud equivalente de las tuberías: 7.5 m, Diferencia de nivel: 0 m.  
 • Calefacción: Temp. interior: 20 °CDB, Temp. exterior: 7 °CDB, 6 °CWB, Longitud equivalente de las tuberías: 7.5 m, Diferencia de nivel: 0 m.  
 • La capacidad de la unidad interior es solo a modo de referencia. La capacidad real de la unidad interior se basa en el índice de capacidad total. (Ver el libro de datos de ingeniería para obtener más detalles.)  
 • Nivel de sonido: (FXAQ-P) Valor de conversión de cámara anecoica, medido a 1 m en frente de la unidad y a 1 m hacia abajo.  
 (FXLQ-MA, FXNQ-MA) Valor de conversión de cámara anecoica, medido a 1.5 m en frente de la unidad a una altura de 1.5 m.  
 Durante la operación real, estos valores suelen ser un poco más altos como resultado de las condiciones ambientales.

## Unidades exteriores

### VRV IV SERIE S

### Bomba de calor



MODELO		RMXYQ3AVL	RMXYQ4AVL	RMXYQ5AVL	RMXYQ6AVL	RMXYQ8AYL	RMXYQ10AYL	RMXYQ12AYL
Fuente de energía		1 fase, 220 V, 60 Hz				3 fases, 380 V, 60 Hz		
Capacidad de enfriamiento	kcal/h	6,880	9,630	12,000	13,300	19,300	24,100	28,800
	Btu/h	27,300	38,200	47,800	52,900	76,400	95,500	114,000
	kW	8.0	11.2	14.0	15.5	22.4	28.0	33.5
Capacidad de calefacción	kcal/h	7,740	10,800	13,800	15,500	21,500	27,100	32,300
	Btu/h	30,700	42,700	54,600	61,400	85,300	107,000	128,000
	kW	9.0	12.5	16.0	18.0	25.0	31.5	37.5
Consumo de energía	Enfriamiento	2.10	3.03	4.05	4.68	6.00	7.20	9.10
	Calefacción	2.35	3.10	4.06	4.62	6.00	9.00	10.8
Control de capacidad		20-100		14-100		20-100		16-100
Color de la estructura		Blanco Ivory (5Y7.5/1)						
Compresor	Tipo	Oscilación con sellado hermético				Scroll con sellado hermético		
	Salida del motor	1.92x1		3.0x1	3.5x1	4.7x1	5.7x1	6.9x1
Índice de flujo de aire		53		76		106	140	182
Dimensiones (Al. x An. x Prof.)		990x940x320			1,345x900x320	1,430x940x320	1,615x940x460	
Peso de la máquina		78		85	108	144	164	170
Nivel de sonido		54		55		58	59	60
Rango operativo	Enfriamiento	-5 hasta 43						
	Calefacción	-20 hasta 15.5						
Refrigerante	Tipo	R-410A						
	Carga	2.7	2.9	3.4	3.6	5.5	7.0	8.0
Conexiones de tuberías	Líquido	φ9.5 (llama)					φ9.5 (combustión)	φ12.7 (combustión)
	Gas	φ15.9 (llama)			φ19.1 (combustión)	φ19.1 (llama)	φ22.2 (combustión)	φ25.4 (combustión)

Nota: Las especificaciones se basan en las siguientes condiciones:  
 • Enfriamiento: Temp. interior: 27 °CDB, 19 °CWB, Temp. exterior: 35 °CDB, Longitud equivalente de las tuberías: 7.5 m, Diferencia de nivel: 0 m.  
 • Calefacción: Temp. interior: 20 °CDB, Temp. exterior: 7 °CDB, 6 °CWB, Longitud equivalente de las tuberías: 7.5 m, Diferencia de nivel: 0 m.  
 • Nivel de sonido: Valor de conversión de cámara anecoica, medido a 1 m en frente de la unidad a una altura de 1.5 m.  
 Durante la operación real, estos valores suelen ser un poco más altos como resultado de las condiciones ambientales.

### Longitud permitida de la tubería de refrigerante

MODELO	Longitud máxima permitida de las tuberías (m)			Diferencia de nivel máxima permitida (m)	
	Longitud de las tuberías de refrigerante	Longitud total de las tuberías	Entre la primera rama interior y la unidad interior más alejada	Entre las unidades interiores	Entre las unidades exteriores e interiores Si la unidad exterior está encima. Si la unidad exterior está debajo.
RMXYQ3AVL/RMXYQ4AVL	50	250	40	10	30
RMXYQ5AVL	70	300	40	15	30
RMXYQ6AVL	120	300	40	15	50
RMXYQ8AYL	100	300	40	15	50
RMXYQ10AYL/RMXYQ12AYL	120	300	40	15	50

### Combinaciones de unidades exteriores

MODEL	kW	HP	Índice de capacidad	Índice de capacidad total de las unidades interiores conectables			Cantidad máxima de unidades interiores conectables
				Combinación (%)			
				50%	100%	130%	
RMXYQ3AVL	8.0	3	72	36	72	93.6	4
RMXYQ4AVL	11.2	4	100	50	100	130	6
RMXYQ5AVL	14.0	5	125	62.5	125	162.5	8
RMXYQ6AVL	15.5	6	140	70	140	182	9
RMXYQ8AYL	22.4	8	200	100	200	260	13
RMXYQ10AYL	28.0	10	250	125	250	325	16
RMXYQ12AYL	33.5	12	300	150	300	390	19



# Lista de opciones

## Unidades interiores

### Cassette de montaje en techo (flujo circular con sensor)

N.º	Artículo	Tipo	FXFSQ25A	FXFSQ32A	FXFSQ40A	FXFSQ50A	FXFSQ63A	FXFSQ71A
1	Panel decorativo		BYCSP125BW1					
2	Separador de panel		KDBP55H160FA					
3	Filtro de repuesto de larga duración	No tejido	KAFP551K160					

N.º	Artículo	Tipo	FXFSQ80A	FXFSQ90A	FXFSQ100A	FXFSQ112A	FXFSQ125A
1	Panel decorativo		BYCSP125BW1				
2	Separador de panel		KDBP55H160FA				
3	Filtro de repuesto de larga duración	No tejido	KAFP551K160				

### Cassette de montaje en techo (flujo circular)

N.º	Artículo	Tipo	FXFQ25A	FXFQ32A	FXFQ40A	FXFQ50A	FXFQ63A	FXFQ71A
1	Panel decorativo		BYCP125K-W1					
2	Separador de panel		KDBP55H160FA					
3	Filtro de repuesto de larga duración	No tejido	KAFP551K160					

N.º	Artículo	Tipo	FXFQ80A	FXFQ90A	FXFQ100A	FXFQ112A	FXFQ125A
1	Panel decorativo		BYCP125K-W1				
2	Separador de panel		KDBP55H160FA				
3	Filtro de repuesto de larga duración	No tejido	KAFP551K160				

### Cassette de montaje en techo (compacto multiflujo)

N.º	Artículo	Tipo	FXZQ20M	FXZQ25M	FXZQ32M	FXZQ40M	FXZQ50M
1	Panel decorativo		BYFQ60B3W1				
2	Material de sellado para salida de descarga de aire		KDBH44BA60				
3	Separador de panel		KDBQ44BA60A				
4	Filtro de repuesto de larga duración		KAFQ441BA60				
5	Kit de toma de aire fresco	Instalación directa	KDDQ44XA60				

### Cassette de montaje en techo (flujo 2-vías)

N.º	Artículo	Tipo	FXCQ20M FXCQ25M FXCQ32M	FXCQ40M	FXCQ50M	FXCQ63M	FXCQ80M	FXCQ125M
1	Panel decorativo		BYBC32G-W1	BYBC50G-W1		BYBC63G-W1	BYBC125G-W1	
2	Opciones de filtro	Filtro de alta eficiencia 65% ★1	KAFJ532G36		KAFJ532G80	KAFJ532G160		
		Filtro de alta eficiencia 90% ★1	KAFJ533G36		KAFJ533G80	KAFJ533G160		
		Cámara del filtro succión inferior	KDDFJ53G36		KDDFJ53G80	KDDFJ53G160		
		Filtro de repuesto de larga duración	KAFJ531G36		KAFJ531G80	KAFJ531G160		

Nota: ★1 Se requiere cámara de filtro si se va a instalar un filtro de alta eficiencia.

### Cassette de montaje en techo (flujo 1-vía)

N.º	Artículo	Tipo	FXEQ20A	FXEQ25A	FXEQ32A	FXEQ40A	FXEQ50A	FXEQ63A	
1	Panel decorativo		BYEP40AW1				BYEP63AW1		

### Ducto delgado de montaje en techo (700 mm de ancho)

No.	Artículo	Tipo	FXDQ20PB	FXDQ25PB	FXDQ32PB
1	Kit de aislamiento para humedad alta		KDT25N32		

### Ducto delgado de montaje en techo (900/1,100 mm de ancho)

No.	Artículo	Tipo	FXDQ40PB	FXDQ50PB	FXDQ63PB
1	Kit de aislamiento para humedad alta		KDT25N50		KDT25N63

### Ducto de montaje en techo

No.	Artículo	Tipo	FXMQ20A FXMQ25A FXMQ32A	FXMQ36A FXMQ40A	FXMQ50A FXMQ56A FXMQ63A FXMQ80A	FXMQ100A FXMQ125A FXMQ140P	FXMQ200MA FXMQ250MA
1	Kit de bomba de drenaje		-				KDU30L250VE
2	Filtro de alta eficiencia	65%	KAF372AA36	KAF372AA56	KAF372AA80	KAF372AA160	KAFJ372L280
		90%	KAF373AA36	KAF373AA56	KAF373AA80	KAF373AA160	KAFJ373L280
3	Cámara del filtro		KDDF37AA36	KDDF37AA56	KDDF37AA80	KDDF37AA160	KDJ3705L280
4	Filtro de repuesto de larga duración		KAF371AA36	KAF371AA56	KAF371AA80	KAF371AA160	KAFJ371L280
5	Kit de cámara de filtro de larga duración		KAF375AA36	KAF375AA56	KAF375AA80	KAF375AA160	
6	Panel de servicio	Blanco	KTBJ25K36W	KTBJ25K56W	KTBJ25K80W	KTBJ25K160W	-
		Blanco Fresh	KTBJ25K36F	KTBJ25K56F	KTBJ25K80F	KTBJ25K160F	
		Marrón	KTBJ25K36T	KTBJ25K56T	KTBJ25K80T	KTBJ25K160T	
7	Adaptador de descarga de aire		KDAJ25K36A	KDAJ25K56A	KDAJ25K71A	KDAJ25K140A	

# Lista de opciones

## Unidades interiores

### Cassette suspendido en techo, flujo de 4 vías

N.º	Artículo	Tipo	FXUQ71A	FXUQ100A
1	Material de sellado para salida de descarga de aire		KDBHP49B140	
2	Panel decorativo para la descarga de aire		KDBTP49B140	
3	Filtro de repuesto de larga duración		KAFP551K160	

### Suspendido en techo

N.º	Artículo	Tipo	FXHQ32MA	FXHQ63MA	FXHQ100MA
1	Kit de bomba de drenaje		KDU50N60VE	KDU50N125VE	
2	Filtro de repuesto de larga duración (red de resina)		KAF501DA56	KAF501DA80	KAF501DA112
3	Kit de tuberías en L (para direcciones verticales)		KHFP5MA63 KHFP5MA160		

### Montaje en pared alta

N.º	Artículo	Tipo	FXAQ20P	FXAQ25P	FXAQ32P	FXAQ40P	FXAQ50P	FXAQ63P
1	Kit de bomba de drenaje		K-KDU572EVE					

### De piso, vertical

N.º	Artículo	Tipo	FXLQ20MA	FXLQ25MA	FXLQ32MA	FXLQ40MA	FXLQ50MA	FXLQ63MA
1	Filtro de repuesto de larga duración		KAFJ361K28	KAFJ361K45		KAFJ361K71		

### De piso, oculta

N.º	Artículo	Tipo	FXNQ20MA	FXNQ25MA	FXNQ32MA	FXNQ40MA	FXNQ50MA	FXNQ63MA
1	Filtro de repuesto de larga duración		KAFJ361K28	KAFJ361K45		KAFJ361K71		

## Unidades exteriores

N.º	Artículo	Tipo	RMXYQ3AVL RMXYQ4AVL RMXYQ5AVL RMXYQ6AVL	RMXYQ8AYL	RMXYQ10AYL RMXYQ12AYL
1	Tuberías de distribución	Junta REFNET	KHRP26A22T	KHRP26A22T KHRP26A33T	KHRP26A22T KHRP26A33T KHRP26A72T



# Lista de opciones

## Sistemas de control

### Accesorios opcionales del sistema de control de operación

N.º	Artículo	Tipo	FXFSQ-A	FXFQ-A	FXZQ-M	FXCQ-M
1	Control remoto	Inalámbrico	—	BRC7F634F	BRC7E530W	BRC7C62
2	Control remoto de navegación (con cable)	—	Nota 7 BRC1E62			
3	Control remoto simplificado (expuesto)	—	—			
4	Control remoto para uso en hoteles (oculto)	—	—			
5	Adaptador para cableado	—	—	—	★KRP1BA57	★KRP1B61
6-1	Adaptador para cableado para apéndices eléctricos (1)	—	—	—	★KRP2A62	★KRP2A61
6-2	Adaptador para cableado para apéndices eléctricos (2)	—	—	—	★KRP4AA53	★KRP4AA51
7	Sensor remoto (para temp. interior)	—	KRCS01-4B		KRCS01-1B	
8	Caja de instalación para adaptador PCB ☆	—	—	—	Nota 4, 6 KRP1BA101	Nota 2, 3 KRP1B96
9	Adaptador de control externo para unidad exterior	—	—	—	★DTA104A62	★DTA104A61
10	Adaptador para múltiples arrendatarios	—	—	—	—	

N.º	Artículo	Tipo	FXEQ-A	FXDQ-PB FXDQ-NB	FXMQ-A FXMQ-P	FXMQ-MA
1	Control remoto	Inalámbrico	—	BRC4C65		
2	Control remoto de navegación (con cable)	—	BRC1F61	Nota 7 BRC1E62		
3	Control remoto simplificado (expuesto)	—	BRC2C51			
4	Control remoto para uso en hoteles (oculto)	—	BRC3A61			
5	Adaptador para cableado	—	—	★KRP1B56	★KRP1C64	KRP1B61
6-1	Adaptador para cableado para apéndices eléctricos (1)	—	—	★KRP2A53	★KRP2A61	KRP2A61
6-2	Adaptador para cableado para apéndices eléctricos (2)	—	—	★KRP4A54	★KRP4AA51	KRP4AA51
7	Sensor remoto (para temp. interior)	—	KRCS01-4B	KRCS01-1B	KRCS01-4B	KRCS01-1B
8	Caja de instalación para adaptador PCB ☆	—	—	Nota 4, 6 KRP1BA101	Nota 2, 3 KRP4A96	—
9	Adaptador de control externo para unidad exterior	—	—	★DTA104A53	★DTA104A61	DTA104A61
10	Adaptador para múltiples arrendatarios	—	—	—	★DTA114A61	—

N.º	Artículo	Tipo	FXUQ-A	FXHQ-MA	FXAQ-P	FXLQ-MA FXNQ-MA
1	Control remoto	Inalámbrico	BRC7CB58	BRC7EA63W	BRC7EA618	BRC4C62
2	Control remoto de navegación (con cable)	—	Nota 7 BRC1E62			
3	Control remoto simplificado (expuesto)	—	—			
4	Control remoto para uso en hoteles (oculto)	—	—			
5	Adaptador para cableado	—	—	KRP1BA54	—	KRP1B61
6-1	Adaptador para cableado para apéndices eléctricos (1)	—	—	★KRP2A62	★KRP2A61	KRP2A61
6-2	Adaptador para cableado para apéndices eléctricos (2)	—	—	★KRP4AA53	★KRP4AA52	★KRP4AA51
7	Sensor remoto (para temp. interior)	—	KRCS01-4B		KRCS01-1B	
8	Caja de instalación para adaptador PCB ☆	—	KRP1BA97	Nota 3 KRP1CA93	Nota 2, 3 KRP4AA93	—
9	Adaptador de control externo para unidad exterior	—	—	★DTA104A62	★DTA104A61	DTA104A61
10	Adaptador para múltiples arrendatarios	—	—	—	★DTA114A61	—

- Notas: 1. Se necesita una caja de instalación ☆ para cada adaptador marcado ★.  
 2. Se pueden fijar hasta 2 adaptadores para cada caja de instalación.  
 3. Solo se puede colocar una caja de instalación para cada unidad interior.  
 4. Se pueden colocar hasta 2 cajas de instalación para cada unidad interior.  
 5. Se necesita una caja de instalación ☆ para un segundo adaptador.  
 6. Se necesita una caja de instalación ☆ para cada adaptador.  
 7. La dirección individual del flujo de aire, el flujo de aire automático y el control del sensor de presencia solo se pueden configurar mediante el control remoto con cable BRC1E62. No se pueden configurar con otros controles remotos. Las funciones disponibles dependen del tipo de unidad interior.

### Configuración del sistema

N.º	Artículo	Modelo N.º	Función
1	Control remoto residencial central	Nota 2 DCS303A51	• Se pueden controlar fácilmente hasta 16 grupos de unidades interiores (128 unidades) mediante el panel LCD grande. El ENCENDIDO/APAGADO, las configuraciones de temperatura y la programación de las unidades interiores se pueden controlar individualmente.
2	Control remoto central	DCS302CA61	• Se pueden conectar hasta 64 grupos de unidades interiores (128 unidades), y el ENCENDIDO/APAGADO, las configuraciones de temperatura y el monitoreo se pueden realizar de manera individual o simultánea. Se pueden conectar hasta 2 controles en un sistema.
2-1	Caja eléctrica con terminal a tierra (3 bloques)	KJB311AA	• Se pueden activar hasta 16 grupos de unidades interiores (128 unidades); se puede mostrar la operación, el mal funcionamiento y el ENCENDIDO/APAGADO de manera individual o simultánea. Se puede usar en combinación con hasta 8 controles.
3	Control unificado de ENCENDIDO/APAGADO	DCS301BA61	• Se pueden controlar hasta 16 grupos de unidades interiores (128 unidades); se puede mostrar la operación, el mal funcionamiento y el ENCENDIDO/APAGADO de manera individual o simultánea. Se puede usar en combinación con hasta 8 controles.
3-1	Caja eléctrica con terminal a tierra (2 bloques)	KJB212AA	• Se pueden controlar los tiempos semanales programados mediante un control unificado de hasta 64 grupos de unidades interiores (128 unidades). Puede APAGAR/ENCENDER las unidades dos veces al día.
3-2	Filtro de ruido (solo para uso de interfaz electromagnética)	KEK26-1A	• Se requiere el uso de adaptadores para conectar productos que no sean del sistema VRV al sistema de comunicaciones DIII-NET de alta velocidad que se utiliza para el sistema VRV.
4	Programador	DST301BA61	• Para usar cualquiera de los controles opcionales mencionados anteriormente, se debe instalar un adaptador apropiado en la unidad a controlar.
5	Adaptador de interfaz para serie SkyAir	Nota 3 ★DTA112BA51	• Se pueden controlar hasta 1024 unidades de manera central en 64 grupos diferentes.
6	Kit de adaptador de control central Para UAT(Y)-K(A), FD-K	★DTA107A55	• Se aplican restricciones de cableado (longitud máx.: 1,000 m, longitud total de cableado: 2,000 m, cantidad máx. de ramas: 16) a cada adaptador.
7	Adaptador para cableado para otros aires acondicionados	★DTA103A51	• Placa fija para DTA109A51
8	Expansor adaptador DIII-NET	DTA109A51	
8-1	Placa de montaje	KRP4A92	

- Nota: 1. La caja de instalación para ★ el adaptador se debe obtener localmente.  
 2. Solo para uso residencial. No se puede usar con otros equipos de control centralizado.  
 3. No se requiere adaptador para algunas unidades interiores.

### Sistema de administración de edificios

N.º	Artículo	Modelo N.º	Función	
1	intelligent Touch Controller	Básico Hardware intelligent Touch Controller	DCS601C51	• Sistema de administración de aires acondicionados que se puede controlar mediante una unidad compacta todo en uno.
1-1	Controller	Opcional Hardware Adaptador DIII-NET plus	DCS601A52	• Se pueden agregar 64 grupos más (10 unidades exteriores).
1-2	Caja eléctrica con terminal a tierra (4 bloques)	—	KJB411A	• Caja de interruptores empotrada en la pared.
2	intelligent Touch Manager	Básico Hardware intelligent Touch Manager	DCM601A51	• Sistema de administración de aires acondicionados que se puede controlar mediante una pantalla táctil.
2-1	intelligent Touch Manager	Hardware Adaptador iTM plus	DCM601A52	• Se pueden agregar 64 grupos más (10 unidades exteriores). Se puede conectar un máx. de 7 adaptadores iTM plus al intelligent Touch Manager.
2-2	intelligent Touch Manager	Opcional Software Distribución proporcional de la energía de iTM	DCM002A51	• Se calcula el consumo de las unidades interiores en base al estado de operación de la unidad interior y el consumo de energía de la unidad exterior se mide en kWh metro.
2-3	intelligent Touch Manager	Opcional Software Navegador energético iTM	DCM008A51	• Se visualiza el consumo de energía del edificio. Se puede descubrir si algún aire acondicionado desperdicia energía.
2-4	intelligent Touch Manager	Opcional Software Cliente BACnet	DCM009A51	• Los equipos BACnet se pueden gestionar mediante el intelligent Touch Manager.
2-5	intelligent Touch Manager	Opcional Software Interfaz HTTP	DCM007A51	• Interfaz HTTP para el intelligent Touch Manager
2-6	Unidad Di	—	DEC101A51	• 8 pares en base a un par de entradas de ENCENDIDO/APAGADO y una entrada anormal.
2-7	Unidad Dio	—	DEC102A51	• 4 pares en base a un par de entradas de ENCENDIDO/APAGADO y una entrada anómala.
3	Unidad de interfaz	*1 Interfaz para usar en BACnet®	DMS502B51	• Unidad de interfaz que permite la comunicación entre VRV y BMS. Operación y monitoreo de sistemas de aire acondicionado a través de la comunicación BACnet®.
3-1	Unidad de interfaz	Placa DIII opcional	DAM411B51	• Kit de expansión, instalado en DMS502B51, para proporcionar 2 puertos DIII-NET de comunicación adicionales. No se puede utilizar de manera independiente.
3-2	Unidad de interfaz	Placa Di opcional	DAM412B51	• Kit de expansión, instalado en DMS502B51, para proporcionar 16 puntos de entrada de pulso para vatímetro. No se puede utilizar de manera independiente.
4	Unidad de interfaz	*2 Interfaz para usar en LONWORKS®	DMS504B51	• Unidad de interfaz que permite la comunicación entre VRV y BMS. Operación y monitoreo de sistemas de aire acondicionado a través de la comunicación LonWorks®.
5	Unidad de interfaz	Adaptador de interfaz de automatización residencial	DTA116A51	• El uso del protocolo Modbus permite la conexión del sistema VRV con una variedad de sistemas de automatización residencial de otros fabricantes.
6	Contacto/señal analógica	Adaptador de unificación para control desde computadora	★DCS302A52	• Interfaz entre la placa central de monitoreo y las unidades centrales de control.

- Notas: \*1. BACnet® es una marca registrada de la Sociedad Americana de Ingenieros de Calefacción, Refrigeración y Aire Acondicionado (ASHRAE, por sus siglas en inglés).  
 \*2. LonWorks® es una marca comercial de Echelon Corporation registrada en los Estados Unidos y en otros países.  
 \*3. La caja de instalación para ★ el adaptador se debe obtener localmente.

# Sistemas de control

## Sistemas de control individual

### Control remoto de navegación (con cable) (opcional)

#### Pantalla clara



BRC1E62

#### Pantalla de matriz de puntos

Una combinación de puntos finos permite visualizar varios iconos. La pantalla con texto grande es fácil de ver.

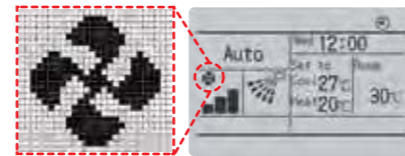

#### Pantalla retroiluminada

La pantalla retroiluminada permite la operación en habitaciones oscuras.

#### Operación simple

#### Botones y flechas grandes

Los botones y las flechas grandes se pueden usar con facilidad. Las configuraciones básicas, como la velocidad del ventilador y la temperatura, se pueden operar de manera intuitiva. Para otras configuraciones, solo se debe seleccionar la función de la lista del menú.



#### Guía en pantalla

La pantalla muestra una explicación de cada configuración para facilitar el uso.



BRC1F61

(sólo para las series FXEQ)

### Ahorro de energía

#### Modo de operación automática

Hasta ahora, solo se podía establecer la temperatura para un solo punto, pero el nuevo control remoto (BRC1E62) permite la configuración de la calefacción y el enfriamiento. Además, con la operación del ventilador, las temperaturas de rango medio son más cómodas y la operación ahorra más energía.

2 puntos de ajuste  
Enfriamiento / calefacción



#### Configuración del rango de puntos de ajuste

- Se ahorra energía al limitar la temperatura establecida mín. y máx.
- Evita el enfriamiento o la calefacción en exceso.
- Esta función es práctica cuando se instala el control remoto en un lugar donde lo pueden operar distintas personas.

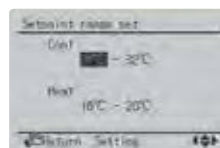

#### Restablecimiento automático de puntos de ajuste

- Aun si se cambia la temperatura establecida, vuelve a la temperatura predeterminada después de un tiempo preconfigurado.
- Se pueden seleccionar periodos de 30 min./60 min./90 min./120 min.

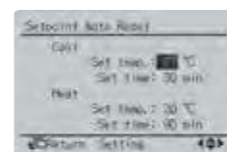

#### Ejemplo de restaurante

##### Apertura del restaurante

La temperatura se establece en 27 °C

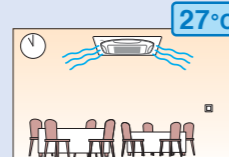

##### Mesas ocupadas a la hora del almuerzo

Luego, se baja a 24 °C porque la habitación está ocupada



##### Después de 30 min.\*

Vuelve automáticamente a la temperatura preconfigurada (27 °C)



\*Configuraciones para después de 30, 60, 90 y 120 minutos.

#### Temporizador de apagado

- Apaga el aire acondicionado después de un tiempo preconfigurado.
- Se pueden preconfigurar periodos de 30 a 180 minutos en incrementos de 10 minutos.

### Conveniencia

#### Posponer (predeterminado: APAGADO) (\*1)

Mantiene la temperatura de la habitación en un rango específico durante el periodo desocupado al encender temporalmente el aire acondicionado que estaba APAGADO.

	Posponer temperatura	Recuperación diferencial
Enfriamiento	33 — 37°C	-2 — -8°C
Calefacción	10 — 15°C	+2 — +8°C

Ej.) Posponer temperatura **Enfriamiento: 35 °C** Recuperación diferencial **Enfriamiento: -2 °C**  
Cuando la temperatura de la habitación supera los 35 °C, el aire acondicionado comienza a operar en modo Enfriamiento automáticamente. Cuando la temperatura de la habitación alcanza los 33 °C, el aire acondicionado se APAGA.

\*1 La función para posponer no está disponible para BRC1F61.

#### Programación semanal

- Se pueden programar 5 acciones al día para cada día de la semana.
- La función de día festivo deshabilitará el programador para los días que hayan sido programados como festivos.
- Se pueden configurar 3 programaciones independientes. (por ej. verano, invierno, temporada media)



#### Ejemplo de aula universitaria (caso: lunes de verano)

##### 1) 8:30 ENCENDIDO

Comienza el primer periodo y el aire acondicionado empieza la operación de enfriamiento.

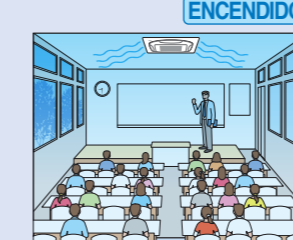

##### 2) 10:00 APAGADO

En el segundo periodo, el aula está desocupada y el aire acondicionado se detiene.

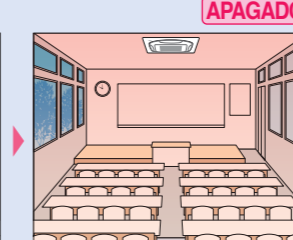

##### 3) 13:00 ENCENDIDO

Cuando empieza el tercer periodo, la operación vuelve a comenzar.

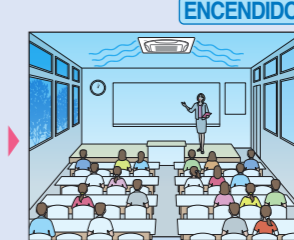

##### 4) 15:00 APAGADO

En el tercer periodo, el aula vuelve a desocuparse y el aire acondicionado se detiene.

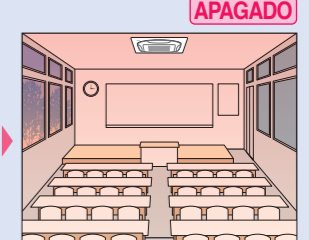

### Confort

#### Control individual de la dirección del flujo de aire (\*2)

La dirección del flujo de aire de cada una de las cuatro salidas de aire se puede controlar de manera individual. (Se pueden seleccionar las posiciones de la 0 a la 4, Oscilación y Sin configuración individual.)

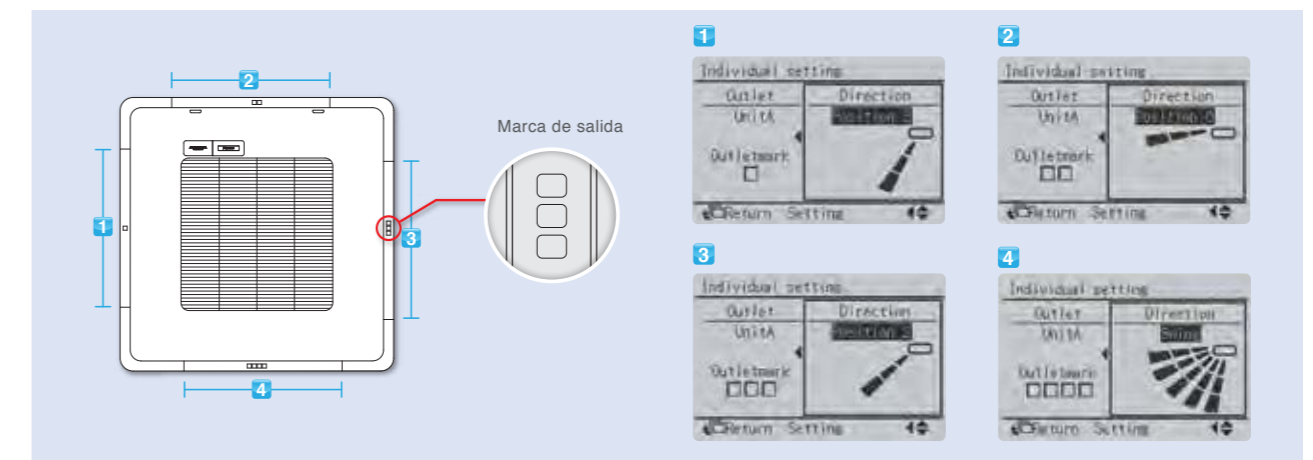

#### Flujo de aire automático (\*2)

El flujo de aire se controla automáticamente según la diferencia entre la temperatura de la habitación y la establecida.

\*2 Solo disponible para VAV serie FXUQ de suspensión en techo, flujo de 4 vías y serie FXFSQ de unidad cassette montado en el techo (flujo circular con sensor).



# Sistemas de control

## Sistemas de control individual

El control remoto con cable tiene una amplia variedad de funciones de control

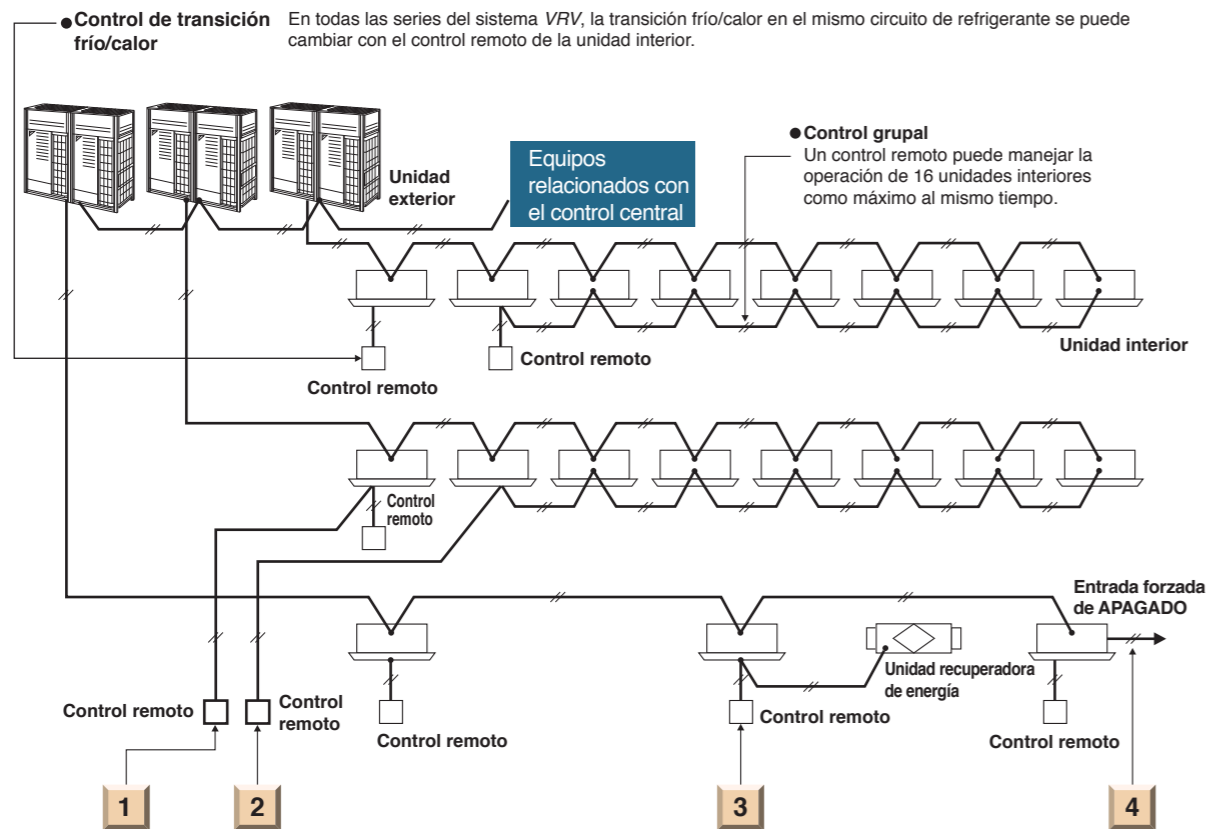

### 1 Control mediante dos controles remotos

La unidad interior se puede conectar mediante dos controles remotos, por ejemplo, uno en la habitación y otro en la sala de control, que puede manejar la operación de la unidad interior con libertad. (El último comando tiene prioridad). Claro que también se pueden usar dos controles remotos para el control grupal.

### 2 Control remoto

El cableado del control remoto se puede extender hasta un máximo de 500 m, y es posible instalar los controles remotos para las distintas unidades interiores en un solo lugar.

### 3 Control de la operación combinada

La operación de la unidad recuperadora de energía se puede manejar con el control remoto de la unidad interior. Además, el control remoto puede mostrar la hora en que hay que limpiar el filtro.

### 4 Expansión del sistema de control

El sistema se puede expandir para agregar varios controles, como BMS, entrada forzada de APAGADO, etc.

## Control remoto inalámbrico (Opcional)



\* El control remoto inalámbrico y la unidad de recepción de señal se venden en conjunto.  
\* Consulte la página 35 para conocer el nombre de cada modelo.

- Se pueden utilizar los mismos modos de operación y las mismas configuraciones que los controles remotos con cable.
- La dirección individual del flujo de aire, el flujo de aire automático y el control del sensor de presencia solo se pueden configurar mediante el control remoto con cable BRC1E62. No se pueden configurar con otros controles remotos.
- Incluye una unidad compacta de recepción de señal (separada) para instalar en la pared o el techo.
  - La unidad de recepción de señal (instalada) del cassette montado en el techo (modelos FXFQ de flujo circular; multifujo, compacto; flujo de 2 vías), la unidad suspendida en el techo y montada en pared alta está instalada en la unidad interior.



La unidad de recepción de señal se puede instalar en el panel  
ej. Ej. modelos FXFQ de cassette montado en techo (flujo circular)



## Control remoto simplificado (Opcional)



Expuesto (BRC2C51)

Oculto (para uso en hoteles) (BRC3A61)

- El control remoto ha centralizado la selección de operaciones y cambios más frecuentes utilizados con más frecuencia (encendido/apagado, modo de operación, configuración de temperatura y volumen de flujo de aire), lo que lo hace ideal para usar en habitaciones de hotel o salas de conferencia.
- El control remoto expuesto incluye un sensor de termostato.



El control remoto oculto cabe con facilidad en una mesa de luz o panel de consola de una habitación de hotel.

### Amplia variedad de controles remotos para unidades interiores

	FXFSQ	FXFQ	FXZQ	FXCQ	FXEQ	FXDQ	FXMQ	FXUQ	FXHQ	FXAQ	FXL(N)Q
Control remoto de navegación (con cable) (BRC1E62)	●	●	●	●		●	●	●	●	●	●
Control remoto de navegación (con cable) (BRC1F61)					●						
Control remoto inalámbrico* (unidad de recepción de señal instalada)		●	●	●				●	●	●	
Control remoto inalámbrico* (unidad de recepción de señal instalada)						●	●				●
Control remoto simplificado (expuesto) (BRC2C51)						●	●				●
Control remoto simplificado (oculto: para uso en hoteles) (BRC3A61)						●	●				●

\* Consulte la página 35 para conocer el nombre de cada modelo.

# Sistemas de control

## Sistema integrado de monitoreo de edificios

La transmisión de alta velocidad de DIII-NET permite un control más avanzado del sistema VRV, lo que le brinda un mejor confort.

### Controles para un manejo centralizado

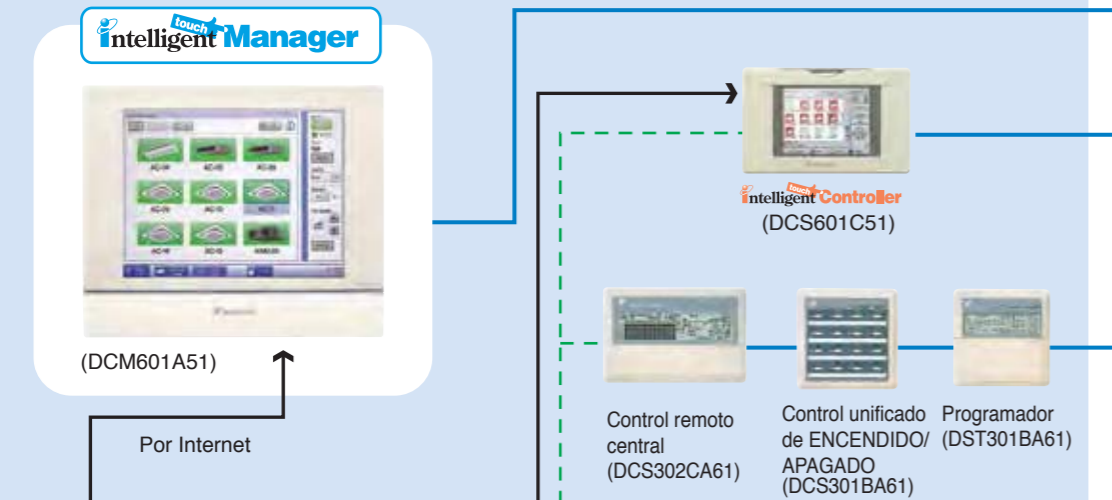

Por Internet

Centro ACC

Sistema de servicio de red de aire acondicionado (existen restricciones en áreas aplicables y tiempos de liberación, por lo tanto, consúltenos cualquier detalle por separado.) (Servicio de mantenimiento opcional)

Control maestro de automatización residencial

### Control /Interfaz de conexión



BMS (Obtener localmente)



- Línea DIII-NET
- Línea de comunicación de red BACnet®/Ethernet o LONWORKS®
- Línea de señal de contacto
- Línea RS485 Modbus

**DIII-NET**  
(Transmisión múltiple de alta velocidad)

DIII-NET, el exclusivo sistema de transmisión múltiple de alta velocidad de Daikin, conecta los aires acondicionados y los distintos equipos de un edificio –según las aplicaciones, escalas y condiciones– y transmite una gran cantidad de información entre los mismos.

- El sistema DIII-NET:**
- Controla y monitorea de cerca integrando una amplia variedad de aires acondicionados en todo el edificio.
  - Ahorra el cableado interno del edificio al usar dos cables no polarizados. Facilita el trabajo de cableado con un margen de error significativamente menor.
  - Incluye configuraciones adicionales disponibles. El cableado se puede extender hasta 2 km en total.
  - Se incorporaron al sistema de manera flexible distintos equipos de control para una diversificación jerárquica de los riesgos.
  - Todos los intercambiadores de calor y equipos de Daikin están bajo un control integrado.

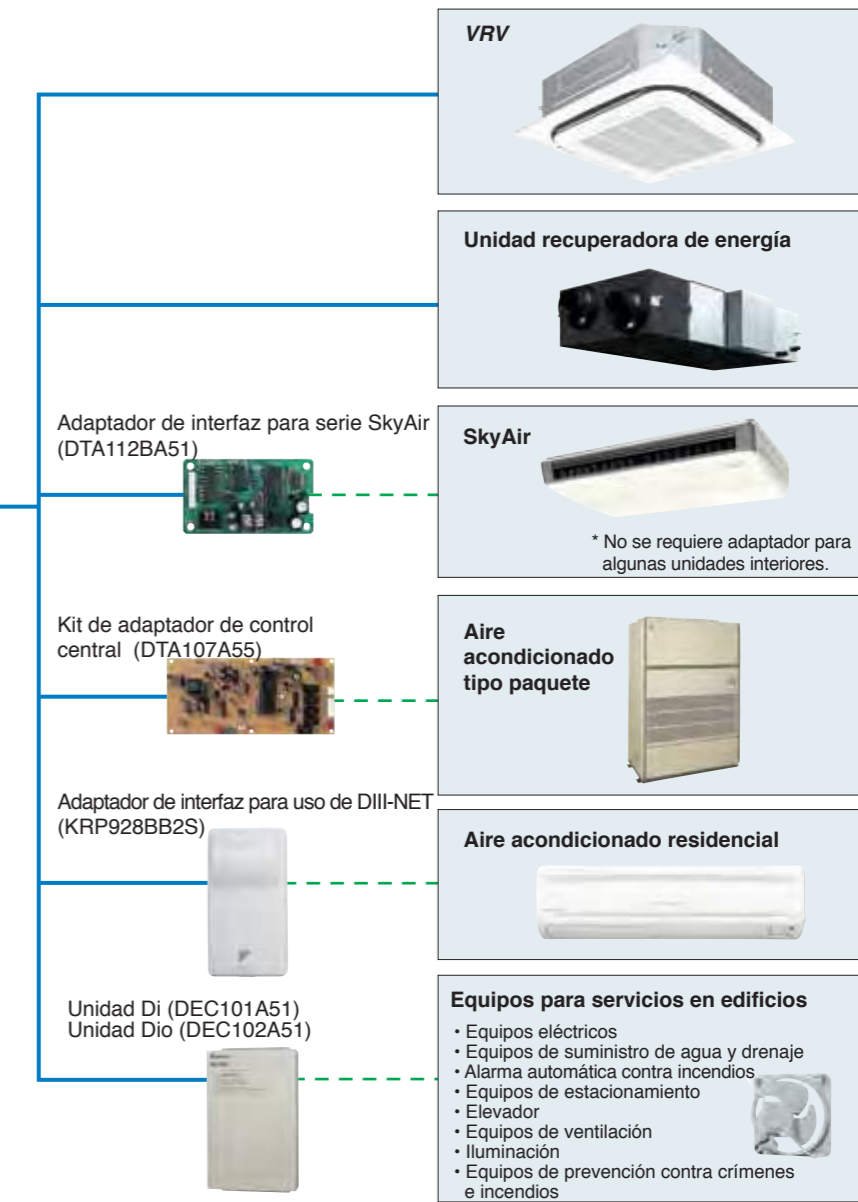

**Precaución:** Se pueden aplicar limitaciones a algunos modelos y algunas funciones. Comuníquese con su oficina de ventas local para obtener más detalles. Debe asesorarse antes de emplear este sistema de control. Comuníquese con su oficina de ventas local antes de hacer una compra.

**Nota:** BACnet® es una marca registrada de la Sociedad Americana de Ingenieros de Calefacción, Refrigeración y Aire Acondicionado (ASHRAE, por sus siglas en inglés). LONWORKS® es una marca comercial de Echelon Corporation registrada en los Estados Unidos y en otros países.



# Sistemas de control

## Sistemas de control avanzados

### Intelligent Touch Manager

intelligent Touch Manager maximiza las ventajas de las funciones de VRV

#### Panorama del sistema intelligent Touch Manager

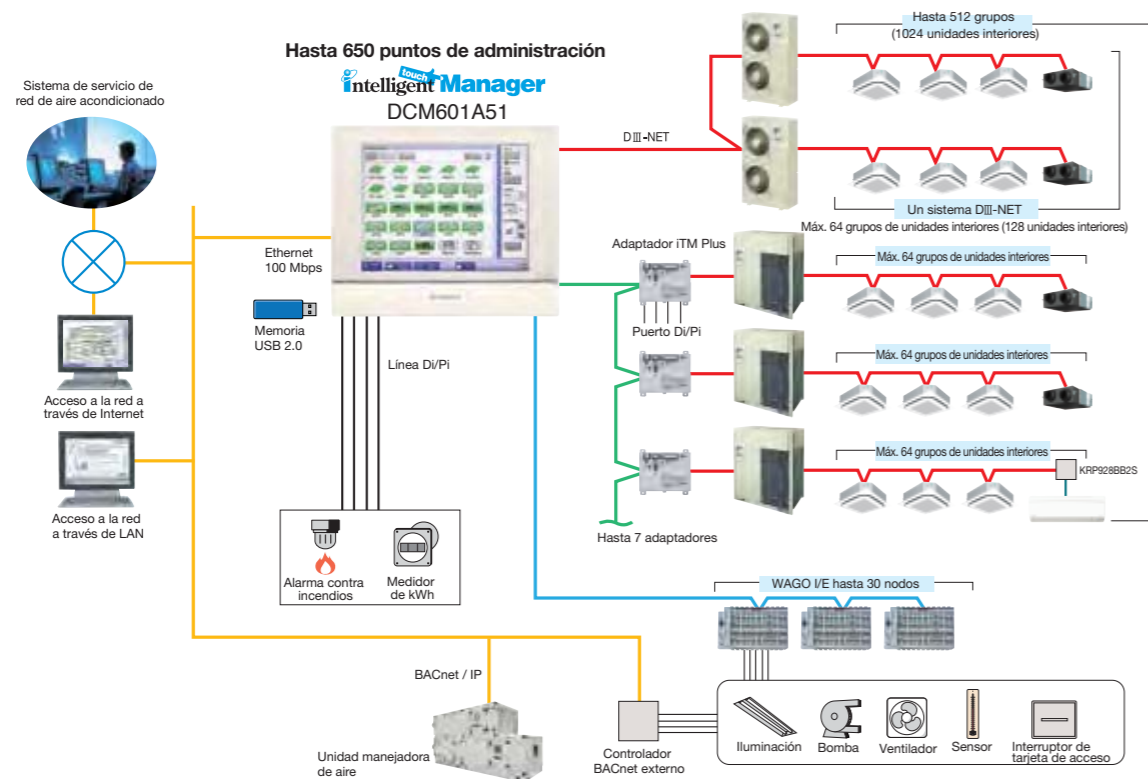

#### Control central

- Las prácticas áreas de configuración simplifican la administración detallada del sistema VRV.
- La visualización de planos permite una búsqueda rápida de las unidades de aire acondicionado deseadas.
- El historial de operaciones muestra el modo de control y el origen de operaciones anteriores en las unidades de aire acondicionado.

#### Acceso remoto

- El acceso remoto con una PC permite la administración total del aire acondicionado utilizando el mismo tipo de pantallas que se ven en el intelligent Touch Manager.
- Los usuarios autorizados pueden controlar de manera central las unidades individuales de aire acondicionado desde sus propias computadoras.

#### Control automático

- Los sistemas VRV están controlados automáticamente durante todo el año por medio de la función de programación.
- Conectar el sistema VRV con otros equipos permite automatizar con facilidad las operaciones de los edificios.
- La función para posponer ajusta la temperatura aun cuando las habitaciones están desocupadas.

#### Administración de energía

- La función Energy Navigator simplifica la administración de energía al registrar los datos de consumo energético e identificar las operaciones ineficientes.

#### Solución de problemas

- Se puede registrar y mostrar la información de contacto de los contratistas de mantenimiento.
- Se pueden enviar correos electrónicos automáticamente para alertar sobre fallas y posibles problemas.
- The intelligent Touch Manager puede conectarse al sistema de servicio de red de aire acondicionado para realizar un monitoreo las 24 horas de las condiciones y los estados operativos.

#### Adaptabilidad

- Un solo intelligent Touch Manager puede administrar un edificio pequeño o expandirse para manejar edificios de medianos a grandes.

#### Conectividad

- Conexión BACnet con una amplia variedad de equipos del edificio.
- WAGO Ao y Pi se han admitido recientemente y se han agregado los módulos WAGO conectables.

### Intelligent Touch Controller

Las funciones de comunicación en el control simple a base de íconos y de varios idiomas simplifican el control centralizado del sistema VRV.

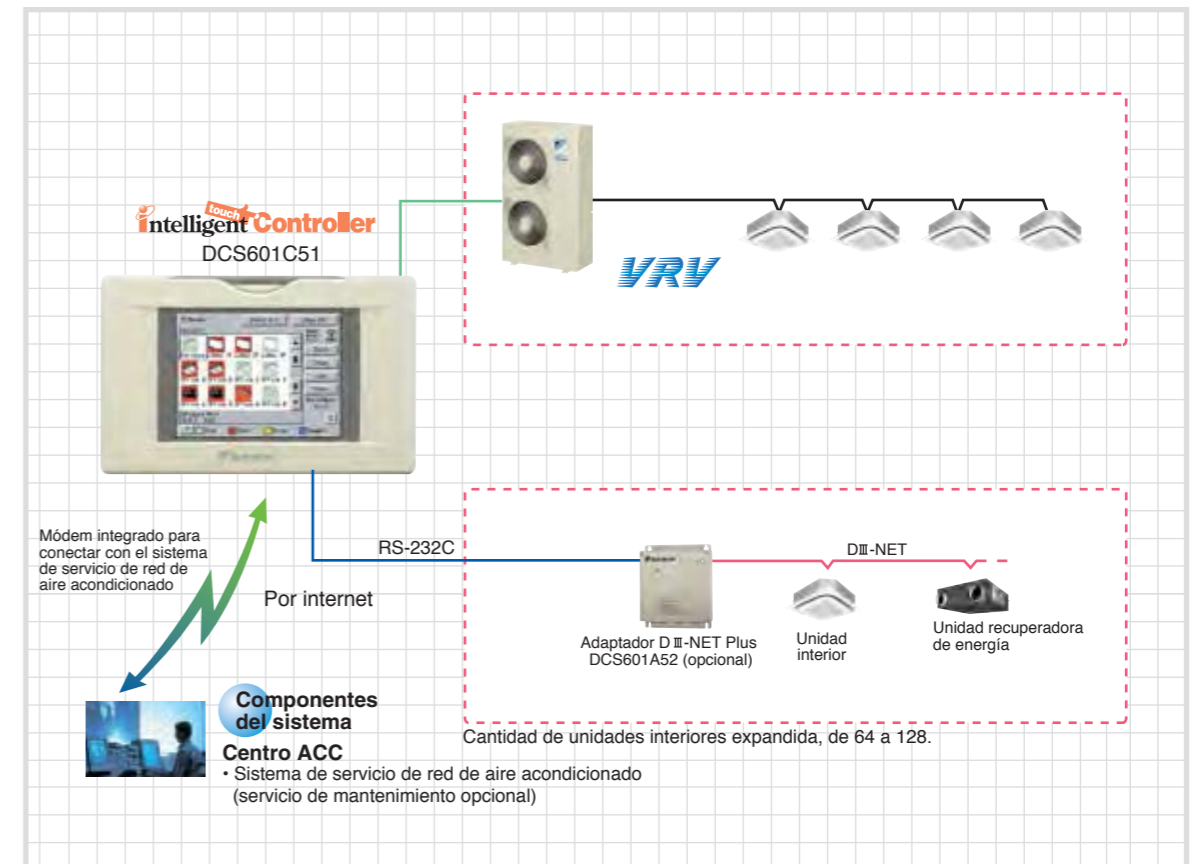

#### Características

- Pantalla táctil LCD a color con íconos
- Tamaño pequeño y práctico
- Ingeniería simplificada
- Varios idiomas (inglés, francés, italiano, alemán, español, holandés, portugués, chino y coreano)
- Programación anual
- Transición automática calor/frío
- Límite de temperatura
- Función de historial mejorada
- Función simple de interconexión
- Módem integrado para conectar con el sistema de servicio de red de aire acondicionado (opcional)
- Se duplica la cantidad de unidades interiores conectables si se agrega un adaptador D III-NET Plus (opcional)



# Sistemas de control

## Sistemas de control avanzados

### Adaptador de interfaz de automatización residencial

El sistema VRV se puede operar desde un sistema de automatización residencial.

Imagen para usar el adaptador de interfaz de automatización residencial DTA116A51

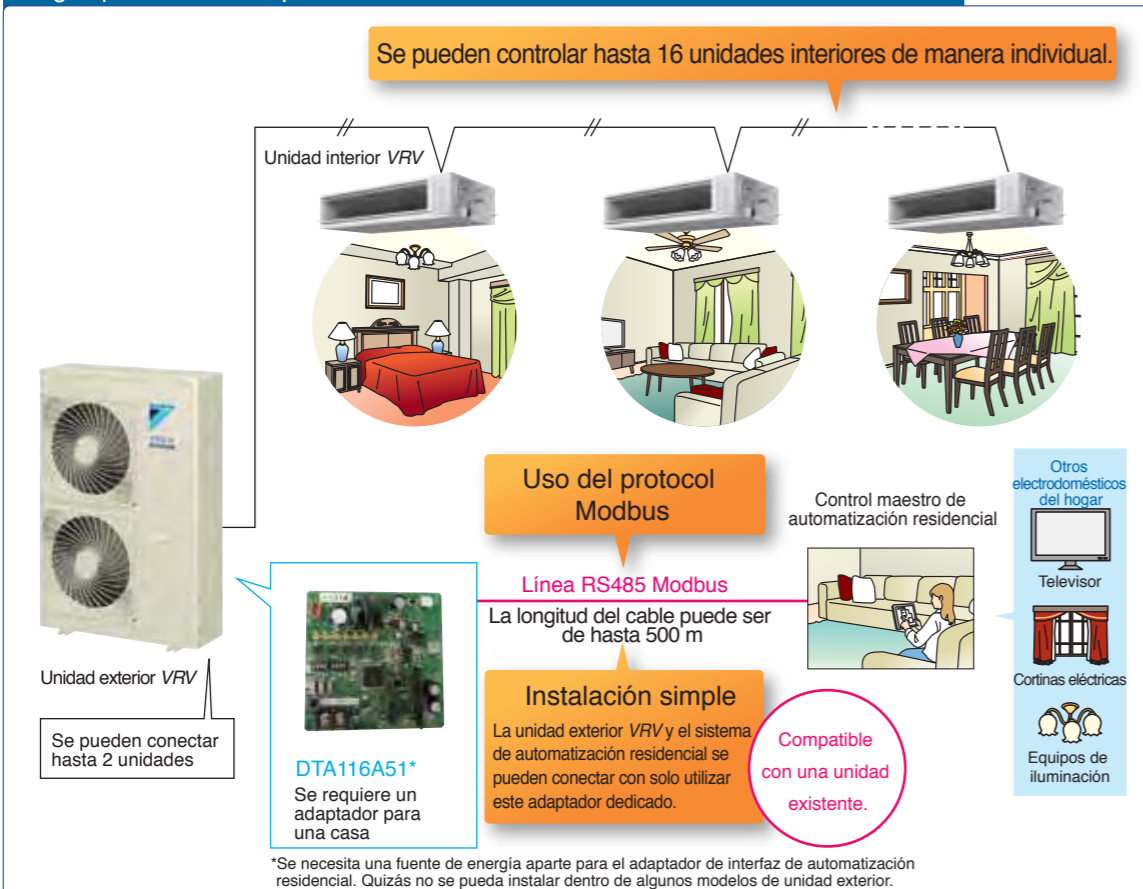

### Funciones

#### Monitoreo

Encendido/Apagado	Estado encendido/apagado de las unidades interiores
Modo de operación	Enfriamiento, calefacción, ventilación, seco, automático (según la capacidad de la unidad interior)
Puntos de ajuste	Puntos de ajuste de las unidades interiores
Temperatura de la habitación	Temperatura de succión de las unidades interiores
Dirección de la ventilación	Oscilación, orientación de las aletas (según la capacidad de la unidad interior)
Volumen de ventilación	B, M, A (según la capacidad de la unidad interior)
Estado forzado de apagado	Estado forzado de apagado de las unidades interiores
Error	Mal funcionamiento, advertencia con código de error
Señal del filtro	Señal del filtro de las unidades interiores
Estado de comunicación	Comunicación normal/con errores de las unidades interiores

#### Control

Encendido/Apagado	Estado encendido/apagado de las unidades interiores
Modo de operación	Enfriamiento, calefacción, ventilación, seco, automático (según la capacidad de la unidad interior)
Puntos de ajuste	Puntos de ajuste de enfriamiento/calefacción
Dirección de la ventilación	Oscilación, apagado, orientación de las aletas (según la capacidad de la unidad interior)
Volumen de ventilación	Estado forzado de apagado de las unidades interiores
Restablecimiento de la señal del filtro	Restablecimiento de la señal del filtro de las unidades interiores

#### Recuperación de la información del sistema

Unidades interiores conectadas	Se puede recuperar la dirección DIII-NET de las unidades interiores conectadas.
Capacidades de la unidad interior	Se pueden recuperar los datos de las capacidades de la unidad interior, como modo de operación, control de ventilación, punto de ajuste HV.

### Interfaz para BACnet® y LONWORKS®

Sistemas de control integrados que reconocen la tendencia de los sistemas de control de protocolos abiertos

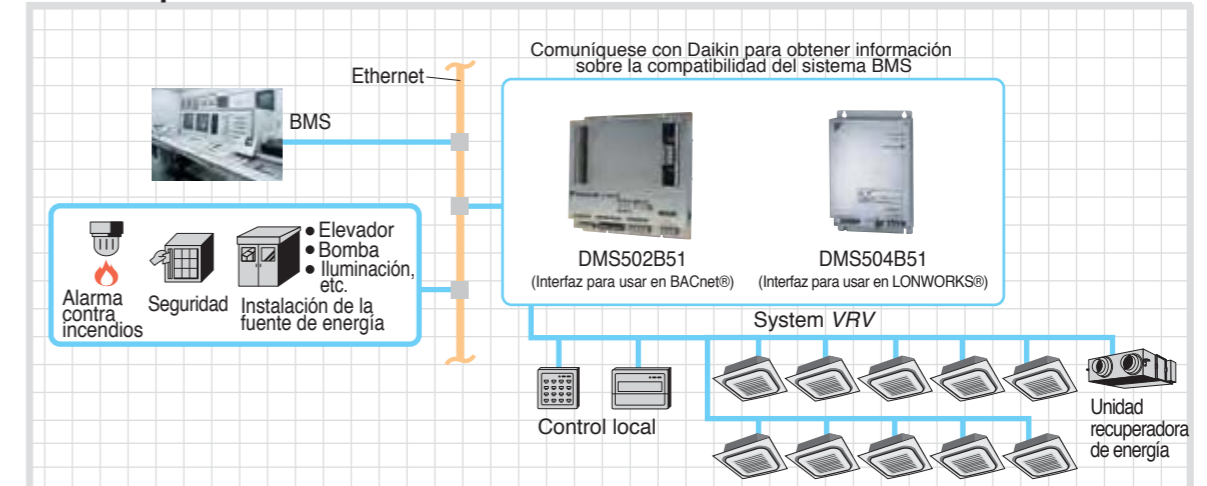

■Compatibilidad con BMS mejorada al utilizar los estándares de comunicación internacional, BACnet® o LONWORKS®.

#### DMS502B51 Interfaz para usar en BACnet®

- Soporte para unidades recuperadoras de energía, serie VAM
- Unidad de temperatura configurable
- Certificación BTL
- Datos PPD (se requiere placa Di opcional.)
- ISO 16484-5 (no admite protocolo IEEE 802.3 para BACnet®)
- Hasta 40 unidades exteriores y 256 grupos de unidades interiores en un portal (adaptador opcional)

#### DMS504B51 Interfaz para usar en LONWORKS®

- Archivo XIF para confirmar las especificaciones de las unidades.
- Se pueden conectar hasta 10 unidades exteriores y 64 grupos de unidades interiores.

### Sistema de servicio de red de aire acondicionado

Servicios de mantenimiento que aumentan las ganancias y la satisfacción de los clientes

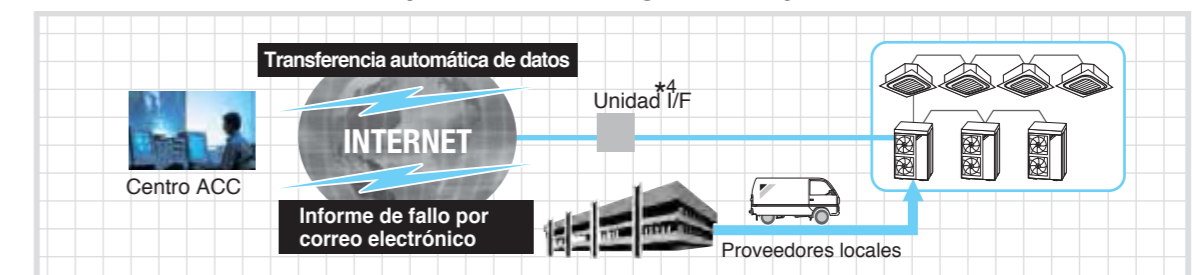

- Sistema de diagnóstico en línea las 24 horas
- Ahorro de energía y extensión de la vida útil del A/A
- Administración de mantenimiento mediante informes del sistema de servicio de red de A/A
- Servicio confiable en el menor tiempo posible

\*1. El nombre del modelo varía según el tamaño del sistema.  
 \*2. BACnet® es una marca registrada de la Sociedad Americana de Ingenieros de Calefacción, Refrigeración y Aire Acondicionado (ASHRAE, por sus siglas en inglés).  
 \*3. LonWorks® es una marca comercial de Echelon Corporation registrada en los Estados Unidos y en otros países.  
 \*4. Para una unidad I/F, se puede seleccionar una de las siguientes opciones: **control local**, intelligent Touch Controller o intelligent Touch Manager.  
 \*5. Consulte la página Opciones para conocer el nombre de cada modelo.



# Sistemas de control

## Sistemas de control centralizados

- Puede controlar de manera centralizada hasta 64 grupos de unidades interiores (128 unidades).
- Los controles opcionales se pueden combinar libremente en un mismo sistema y el sistema se puede diseñar según la escala y el propósito del edificio.
- La integración con varios equipos periféricos de aire acondicionado, como la unidad recuperadora de energía, es muy fácil.
- La integración con varios equipos periféricos de aire acondicionado, como la unidad recuperadora de energía, es muy fácil.

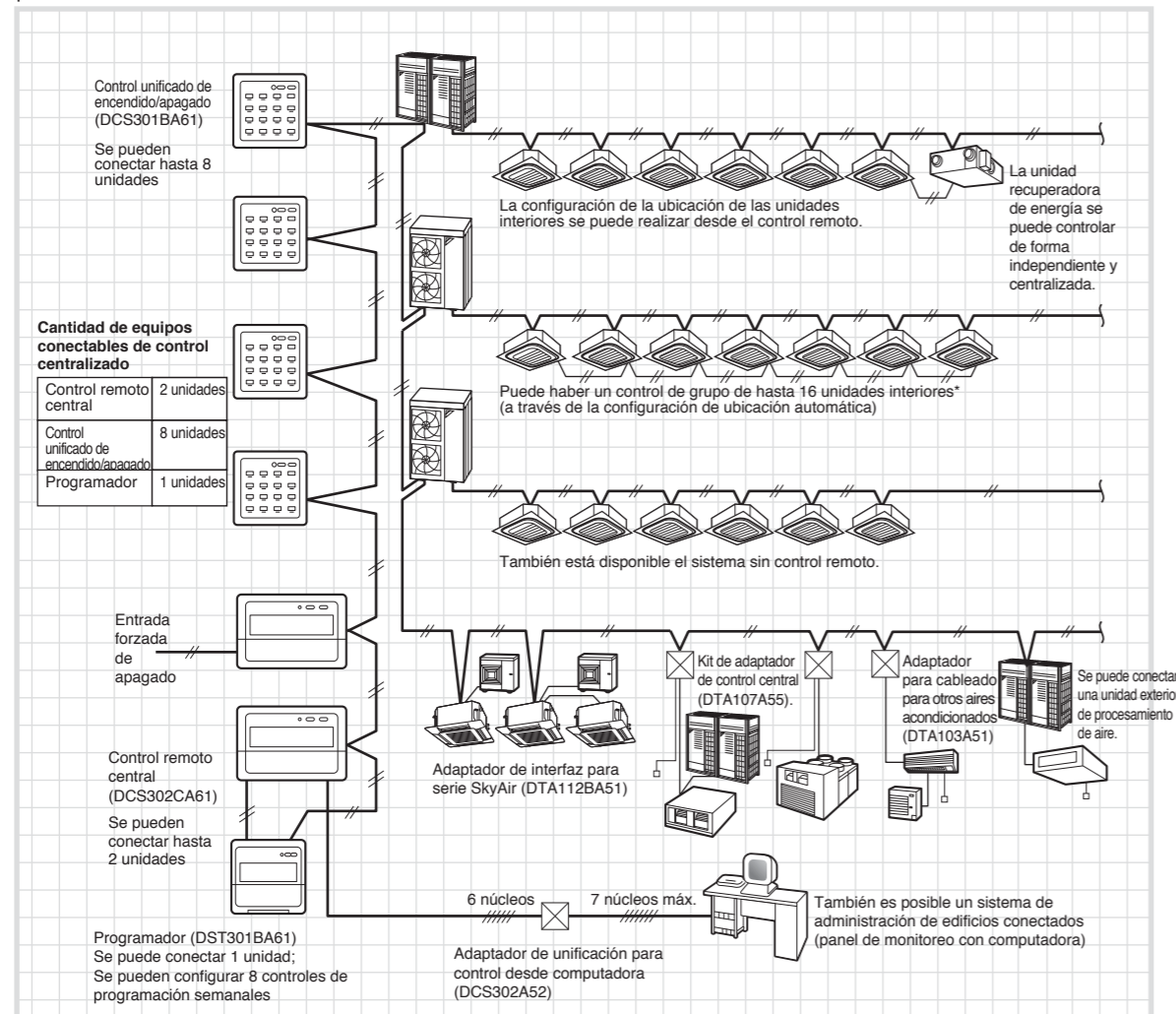

★ 1. Consulte la página 30 para conocer la cantidad total de unidades interiores conectables.  
• Ciertas unidades interiores limitan las funciones de algunos sistemas de control. Consulte el libro de datos de ingeniería para obtener más información.

### Control remoto residencial central\* (opcional)



DCS303A51

**Puede controlar fácilmente hasta un máx. de 16 grupos de unidades interiores mediante el panel LCD grande.**

- Puede controlar un máx. de 16 grupos (128 unidades interiores)
- Panel LCD grande retroiluminado para mejor visualización
- El ENCENDIDO/APAGADO, las configuraciones de temperatura y la programación de las unidades interiores se pueden controlar individualmente.
- Todas las unidades se pueden encender o apagar al mismo tiempo con el botón "ALL".
- Cada grupo tiene un botón dedicado para mayor comodidad.
- Temperatura exterior en pantalla

\* Solo para uso residencial. No se puede usar con otros equipos de control centralizado.

### Control remoto central (opcional)



DCS302CA61

**Máx. Se puede controlar un máximo de 64 grupos (zonas) de unidades interiores de manera individual con un control LCD remoto.**

- Se puede controlar un máx. de 64 grupos (128 unidades interiores)
- Se puede controlar un máx. de 128 grupos (128 unidades interiores) mediante 2 controles remotos centrales, que pueden trabajar desde 2 lugares diferentes.
- Control de zona
- Código de fallas en pantalla
- Longitud máxima de cableado de 1,000 m (total: 2,000 m)
- Puede conectarse con un control unificado de ENCENDIDO/APAGADO, programador y sistema BMS
- El volumen y la dirección del flujo de aire de las unidades interiores se pueden controlar individualmente en cada operación grupal.
- Puede controlar el volumen y el modo de ventilación de la unidad recuperadora de energía.
- Puede configurar hasta 4 pares de ENCENDIDO/APAGADO por día si se conecta a un programador.

### Control unificado de ENCENDIDO/APAGADO (opcional)



DCS301BA61

**Pueden operar de manera simultánea/individual hasta un máx. de 16 grupos de unidades interiores.**

- Puede controlar un máx. de 16 grupos (128 unidades interiores)
- Pueden utilizar 2 controles remotos desde 2 lugares diferentes.
- Indicación de estado operativo (operación normal, alarma)
- Indicación de control centralizado
- Longitud máxima de cableado de 1,000 m (total: 2,000 m)
- Cubierta compacta (grosor: 16 mm)
- Puede conectar con un control remoto central, programador y sistema BMS

### Programador (Opcional)



DST301BA61

**Pueden operar un máximo de 128 grupos de unidades interiores como programación establecida.**

- Puede controlar un máx. de 128 unidades interiores
- Cuando se utiliza en conjunto con un control remoto central, se pueden configurar un máximo de 8 patrones de programación semanales, mientras que el control central se puede usar para seleccionar las zonas deseadas. Pueden configurar hasta 2 pares de ENCENDIDO/APAGADO por día.
- Fuente de energía con batería de respaldo de 48 horas máximo.
- Longitud máxima de cableado de 1,000 m (total: 2,000 m)
- Cubierta compacta (grosor: 16 mm)
- Puede conectar con un control remoto central, control unificado de ENCENDIDO/APAGADO y sistema BMS

# Unidades de tratamiento de aire fresco

## Ventilador de recuperación de energía — Serie VAM

La unidad recuperadora de energía crea un entorno de alta calidad al comunicarse con el aire acondicionado

Nombre del modelo

VAM150GJVE, VAM250GJVE, VAM350GJVE, VAM500GJVE, VAM650GJVE, VAM800GJVE, VAM1000GJVE, VAM1500GJVE, VAM2000GJVE

**Eficiencia de entalpía mejorada**<sup>\*1</sup>  
**Alta presión estática externa**<sup>\*2</sup>  
**Funciones optimizadas de ahorro de energía**



Unidad recuperadora de energía con control remoto\* BRC301B61 (Opcional)

\* Este control remoto se usa en caso de que la unidad recuperadora de energía funcione de manera independiente.

La serie VAM ofrece una mayor eficiencia<sup>\*1</sup> de entalpía, debido al rendimiento optimizado del elemento de película delgada. Además, la presión<sup>\*2</sup> estática externa mejorada ofrece una mayor flexibilidad de instalación. A la par de estas tres increíbles mejoras, la operación de enfriamiento nocturno libre contribuye a la conservación de energía y a la creación de un espacio más cómodo.

\*1 Para modelos: VAM150/250/350/650/800/1000/2000GJVE  
\*2 Para modelos: VAM150/350/500GJVE



### Equipos compactos

Con una altura de tan solo 306 mm, la unidad cabe fácilmente en espacios limitados, por ejemplo, por encima de los techos.



\* Para VAM500GJVE

### Conservación de energía

¡La carga del aire acondicionado se reduce en casi un 31%!

### Compatible con clima frío

Operación estándar a temperaturas de hasta -15 °C.

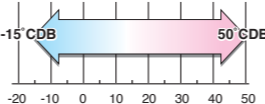

¡La carga del aire acondicionado se reduce en casi un **31%**!

### Ventilación total de intercambio de calor

Esta unidad recupera la pérdida de energía térmica a través de la ventilación y frena los cambios en la temperatura de la habitación causados por la ventilación. De esta manera, se conserva la energía y se reduce la carga en el sistema de aire acondicionado.

### ¡Eficiencia de entalpía mejorada gracias al elemento de película delgada! (Modelo VAM-GJ)

Por la película más delgada...

- Disminuye drásticamente la resistencia a la humedad de las láminas divisorias.
- Deja más espacio para capas adicionales en el elemento, lo que resulta en un área efectiva mayor por donde se puede exponer el aire de entrada y salida.

¡La absorción de humedad aumenta en casi un 10%!

Grosor de la membrana de transferencia de calor **40 μm**

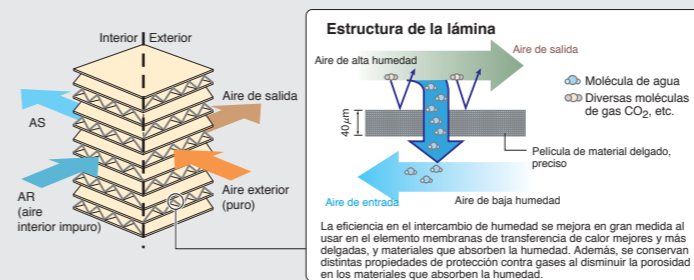

• Los valores de la reducción de carga del aire acondicionado pueden variar según las condiciones climáticas y otros factores ambientales en el lugar donde está instalada la máquina.  
• Los valores de la reducción de carga del aire acondicionado se basan en las siguientes condiciones:  
Aplicación: Edificio de oficinas en Tokio  
Estructura del edificio: 6 pisos por encima del suelo, 2 pisos subterráneos, superficie de 2,100 m<sup>2</sup>  
Densidad del personal: 0.25 personas/m<sup>2</sup>  
Volumen de ventilación: 25 m<sup>3</sup>/h  
Nivel del aire acondicionado interior: verano, 25 °C 50% RH, temporadas intermedias 24 °C 50% RH, invierno 22 °C 40% RH  
Tiempo de operación: 2745 horas (9 horas por día, aprox. 25 días al mes)  
Método de cálculo: simulación basada en "MICRO-HASP/1982" de la Building Mechanical and Electrical Engineers Association de Japón.

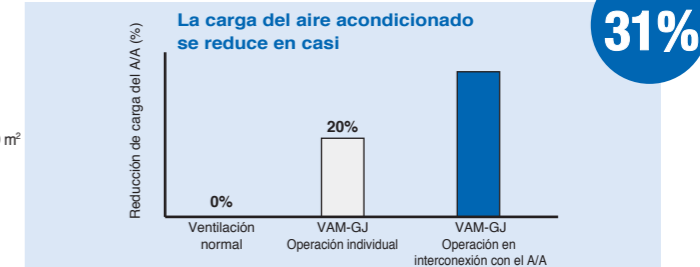

### Operación de enfriamiento nocturno libre<sup>\*1</sup>

La operación de enfriamiento nocturno libre es una función para conservar energía que se activa de noche, cuando los aires acondicionados están apagados. Al ventilar las habitaciones que contienen equipos de oficina que elevan la temperatura, la operación de enfriamiento nocturno libre reduce la carga de enfriamiento cuando los aires acondicionados se encienden por la mañana. Además, alivian la sensación de incomodidad durante la mañana por el calor acumulado durante la noche.

\*La operación de enfriamiento nocturno libre solo funciona para enfriar y si se conecta a los sistemas Building Multi o VRV.  
\*Por ajuste de fábrica, la operación de enfriamiento nocturno libre está "apagada". Por ello, si desea usarla, pídale a su proveedor que la active.

- \*1 Esta función solo se puede usar cuando se conecta con aires acondicionados.
- \*2 Los valores se basan en las siguientes condiciones:
  - Operación de enfriamiento realizada de abril a octubre.
  - Cálculos realizados únicamente de carga de calor sensible de aire acondicionado (no se incluye el calor latente).

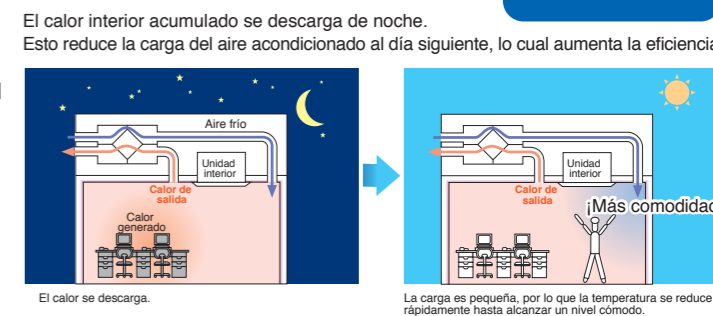

La carga de calor sensible del aire acondicionado se reduce en **casi un 5%<sup>\*2</sup>**!



# Línea de equipos para tratamiento del aire

## Ventilador de recuperación de energía — Serie VAM

### Conexión del kit opcional de sensor de CO<sub>2</sub>

El sensor de CO<sub>2</sub> controla el flujo de aire para que iguale de la mejor manera los cambios en el nivel de CO<sub>2</sub>. Esto evita las pérdidas de energía de la ventilación excesiva. A su vez, mantiene la calidad del aire interior con el sensor de CO<sub>2</sub> opcional.

#### Ejemplo de operación del sensor de CO<sub>2</sub> en una oficina:

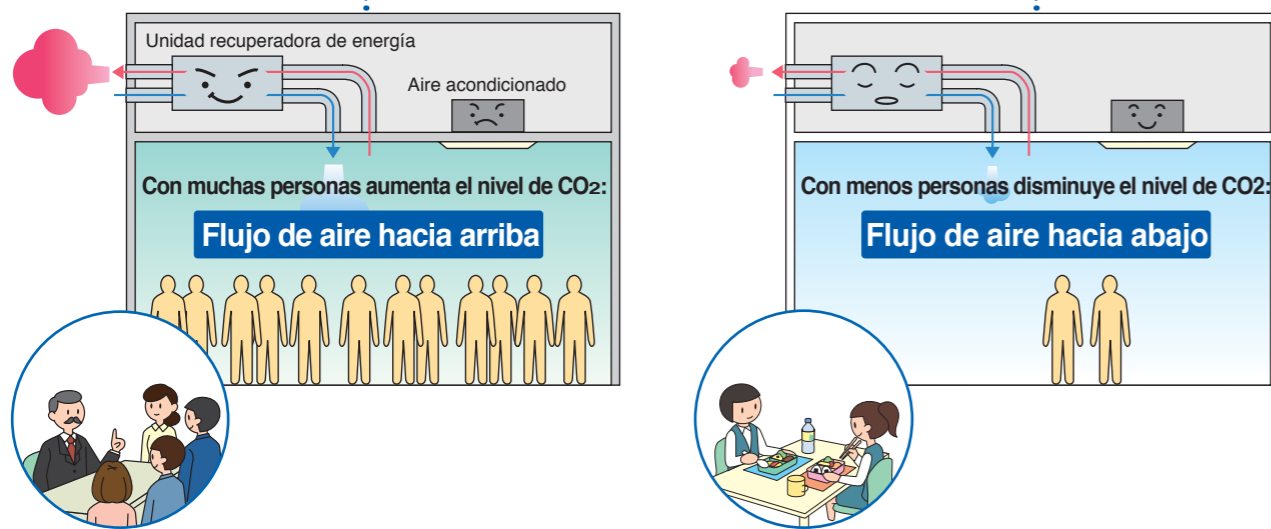
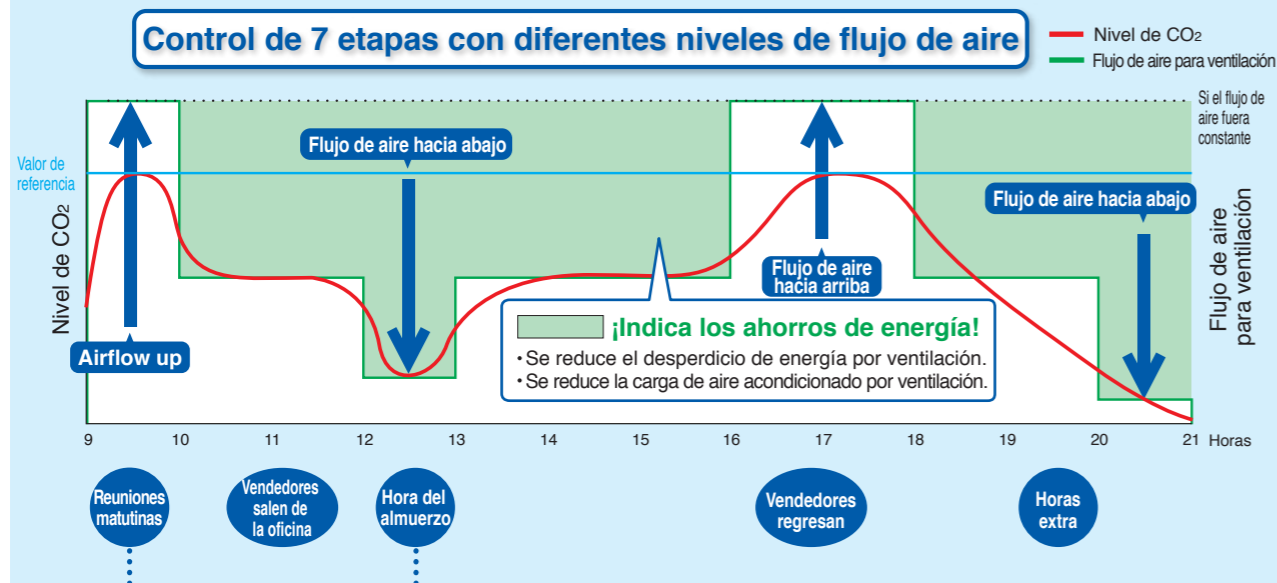

## Especificaciones

Modelos		VAM150GJVE	VAM250GJVE	VAM350GJVE	VAM500GJVE	VAM650GJVE	VAM800GJVE	VAM1000GJVE	VAM1500GJVE	VAM2000GJVE		
Fuente de energía		1 fase, 220-240 V/ 220 V, 50 Hz/ 60 Hz										
Eficiencia de intercambio de temp. (%)	Ultra alto	79	75	79	74	75	72	78	72	77		
	Alto	79	75	79	74	75	72	78	72	77		
	Bajo	85	79	82	80.5	77.5	74.5	81	76	81		
Eficiencia de intercambio de entalpía (%)	Para calefacción	Ultra alto	72	71	70	67	67.5	65	70	65	72	
		Alto	72	71	70	67	67.5	65	70	65	72	
		Bajo	76.5	74	77	74.5	72	68	73	67.5	76	
	Para enfriamiento	Ultra alto	66	63	66	55	61	61	64	61	62	
		Alto	66	63	66	55	61	61	64	61	62	
		Bajo	70.5	66	70	59.5	64.5	64.5	69	64.5	67	
Consumo de energía	Modo de intercambio de calor	Ultra alto	134	141	226	270	398	680	760	1,300	1,542	
		Alto	117	125	211	217	332	597	648	1,144	1,315	
		Bajo	58	59	120	136	207	483	512	927	1,039	
	Modo de derivación	Ultra alto	134	141	226	270	398	680	760	1,300	1,542	
		Alto	117	125	211	217	332	597	648	1,144	1,315	
		Bajo	58	59	120	136	207	483	512	927	1,039	
Nivel de sonido dB(A)	Modo de intercambio de calor	Ultra alto	28.5	29	33	34	36	39.5	39.5	41.5	42	
		Alto	27.5	28	30	32	34	37.5	37.5	39.5	40	
		Bajo	21	21	23	24	28	34	34.5	36	39	
	Modo de derivación	Ultra alto	29.5	30.5	34.5	35.5	37.5	41	40.5	42.5	44	
		Alto	28.5	29.5	31.5	33.5	35.5	39	38.5	41.5	42	
		Bajo	22	22.5	24.5	25.5	29.5	35.5	35.5	37.5	41	
Estructura		Placa de acero galvanizado										
Material de aislamiento		Espuma de poliuretano autoextinguible										
Dimensiones (Al. x An. x Prof.)		mm	278x810x551	306x879x800	338x973x832	387x1,111x832	387x1,111x1,214	785x1,619x832	785x1,619x1,214			
Peso de la máquina		kg	24	32	45	55	67	129	157			
Sistema de intercambio de calor		Intercambio de calor total de flujo cruzado, aire por aire (calor sensible + calor latente)										
Material del elemento intercambiador de calor		Papel anti-fuego especialmente procesado										
Filtro de aire		Lanas fibrosas multidireccionales										
Ventilador	Tipo		Ventilador Sirocco									
	Flujo de aire (m <sup>3</sup> /h)	Ultra alto	150	250	350	500	650	800	1,000	1,500	2,000	
		Alto	150	250	350	500	650	800	1,000	1,500	2,000	
		Bajo	95	155	230	295	470	670	840	1,260	1,580	
	Presión (Pa)	Ultra alto	154	96	222	150	125	170	192	150	140	
		Alto	131	65	145	52	67	85	86	72	32	
Bajo		60	20	30	18	38	61	60	50	45		
Salida del motor		kW	0.030x2	0.090x2	0.140x2	0.280x2	0.280x4					
Diámetro del ducto de conexión		mm	φ100	φ150	φ200	φ250	φ350					
Condición ambiental de la unidad		-15°C–50°CDB, 80%RH o menos										

- Notas:
1. El nivel de sonido se mide a 1.5 m debajo del centro de la estructura.
  2. El flujo de aire se puede cambiar a modo Bajo o modo Alto.
  3. El nivel de sonido se mide en una cámara anecoica.
  4. Por lo general, el nivel de sonido es mayor que este valor, ya que depende de las condiciones de operación, el sonido reflejado y el ruido periférico.
  5. El nivel de sonido en el puerto de descarga de aire es de casi 8 dB(A) más alto que el nivel de sonido de la unidad.
  6. Las especificaciones, los diseños y la información proporcionada aquí están sujetos a cambios sin previo aviso.
  7. La eficiencia de intercambio de temperatura es el valor medio entre el enfriamiento y la calefacción.
  8. La eficiencia se mide de acuerdo con las siguientes condiciones:  
El índice de la presión estática externa clasificada se ha mantenido de la siguiente manera; lado exterior a lado interior = 7 a 1.
  9. Según los estándares JIS (JIS B 8628), el nivel de sonido operativo se basa en el valor en el que opera una unidad, con el valor convertido por una cámara anecoica. Este es el sonido de transmisión de la unidad principal y no incluye el sonido de la rejilla de descarga. Por ello, es normal que el sonido sea más fuerte que el valor indicado cuando la unidad está instalada.
  10. El nivel de sonido del puerto de descarga provoca que el valor sea de entre unos 8 dB(A) (modelos con el índice de flujo de aire de menos de 150 a 500 m<sup>3</sup>/h) a casi 11 dB(A) (modelos con el índice de flujo de aire de 650 m<sup>3</sup>/h o superior) más alto que el valor indicado. Además, la rotación del ventilador y el ruido de la rejilla de descarga pueden aumentar, según sean las condiciones de resistencia del ducto en el sitio. Tenga en cuenta tomar medidas para contrarrestar el ruido cuando instale la unidad.
  11. Con los modelos más grandes en particular (modelos de 1500 y 2000 m<sup>3</sup>/h), si la rejilla de aire de suministro (AS) se instala cerca de la unidad principal, es posible que el ruido de la unidad principal se escuche desde la rejilla de descarga a través del ducto, y esto provocará un aumento notable del ruido. En estos casos, si se incluyen los efectos periféricos (como el eco de los pisos y las paredes, en combinación con otros equipos y el ruido de fondo), es probable que el nivel de sonido sea de unos 15 dB(A) más alto que el valor indicado. Al momento de instalar un modelo más grande, intente separar lo más que pueda la unidad principal y la rejilla de descarga. Si el equipo y la rejilla de descarga están cerca, tenga en cuenta tomar las siguientes medidas:
    - Utilice una caja de amortiguación de sonido, ductos flexibles y rejillas de entrada/descarga de aire con amortiguación de sonido
    - Instalación descentralizada de las rejillas de descarga
  12. Al momento de realizar la instalación en una ubicación con sonido de fondo particularmente bajo, como un aula, tenga en cuenta las siguientes medidas para evitar la transmisión de sonido de la unidad principal:
    - Use materiales con altas propiedades de aislamiento de sonido en el techo (pérdida de transmisión alta)
    - Use métodos para bloquear la transmisión de sonido, por ejemplo, agregando materiales de aislamiento de sonido alrededor de la parte inferior de la fuente de sonido. De lo contrario, considere utilizar otros métodos, como por ejemplo, instalar el equipo en un lugar diferente (pasillo, etc.)

# Línea de equipos para tratamiento del aire

## Opciones

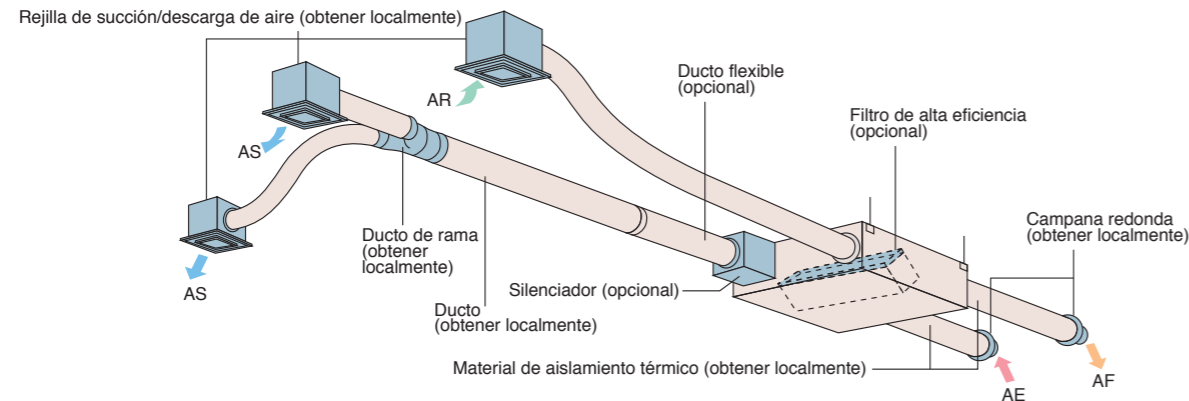

### Lista de opciones

Artículo	Modelo aplicable	VAM150 · 250 · 350 · 500 · 650 · 800 · 1000 · 1500 · 2000GJVE													
Dispositivo de control centralizado	Control remoto de ventilador de recuperación de energía	BRC301B61													
	Dispositivo de control centralizado	Control remoto residencial central	DCS303A51 *1												
		Control remoto central	DCS302CA61												
	Control unificado de ENCENDIDO/APAGADO	DCS301BA61													
	Programador	DST301BA61													
Dispositivo de placa de PC	Adaptador para cableado para apéndices eléctricos	KRP2A61													
	Para humidificador	KRP50-2													
	Caja de instalación para adaptador PCB	KRP50-2A90 (ensamblaje de componentes eléctricos de la unidad recuperadora de energía)													
	Para kit de control de calentador	BRP4A50													
Adaptador de cableado	Tipo (unidad interior de VRV)	FXFSQ-A	FXFQ-A	FXZQ-M	FXCQ-M	FXEQ-A	FXDQ-PB	FXMQ-A	FXMQ-P	FXMQ-MA	FXUQ-A	FXHQ-MA	FXAQ-P	FXLQ-MA	FXNQ-MA
		—	—	KRP1BA57*	KRP1B61*	—	KRP1B56*	KRP1C64*	KRP1B61	—	KRP1BA54	—	KRP1B61	—	—
Caja de instalación para adaptador PCB *2	—	—	Nota 4,6 KRP1BA101	Nota 2,3 KRP1B96	—	Nota 4,6 KRP1BA101	Nota 2,3 KRP4A96	—	KRP1BA97	Nota 3 KRP1CA93	Nota 2,3 KRP4AA93	—	—	—	—

Notas: 1. Se necesita una caja de instalación \* para cada adaptador marcado \*.  
 2. Se pueden fijar hasta 2 adaptadores para cada caja de instalación.  
 3. Solo se puede colocar una caja de instalación para cada unidad interior.  
 4. Se pueden colocar hasta 2 cajas de instalación para cada unidad interior.  
 5. Se necesita una caja de instalación \* para un segundo adaptador.  
 6. Se necesita una caja de instalación \* para cada adaptador.  
 7. \*1 Solo para uso residencial. Cuando se conecta con la unidad recuperadora de energía (VAM), solo puede ENCENDER/APAGAR la unidad. No se puede usar con otros equipos de control centralizado.

Artículo	Tipo	VAM150GJVE	VAM250GJVE	VAM350GJVE	VAM500GJVE	VAM650GJVE	VAM800GJVE	VAM1000GJVE	VAM1500GJVE	VAM2000GJVE
Función adicional	Silenciador	—			KDDM24B50	KDDM24B100			KDDM24B100X2	
	Filtro de alta eficiencia	Diámetro nominal del tubo		mm	φ 200		φ 250			
		Filtro de aire de repuesto		KAF242H25M		KAF242H50M	KAF242H65M	KAF242H80M	KAF242H100M	KAF242H60MX2
Ducto flexible (1 m)	K-FDS101D	K-FDS151D	K-FDS201D		K-FDS251D					
Ducto flexible (2 m)	K-FDS102D	K-FDS152D	K-FDS202D		K-FDS252D					
Adaptador de ducto	Diámetro nominal del tubo		mm		—		YDFA25A1			
					φ 250					
Sensor de CO <sub>2</sub>	—	BRYMA65		BRYMA100		BRYMA65		BRYMA100		

## Adaptador de placa de PC para kit de control de calentador (BRP4A50)

Cuando se requiere la instalación de un calentador eléctrico en una región fría, este adaptador con programador interno elimina la tarea complicada de tener que conectar un programador que se necesitaba antes para los calentadores convencionales.

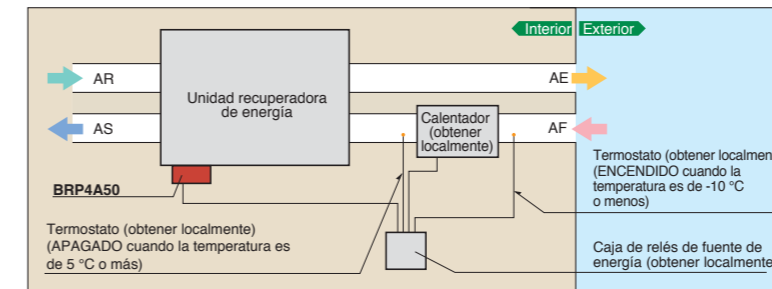

### Notas para la instalación

- Examine atentamente el lugar y las especificaciones de instalación para usar el calentador eléctrico en base a las normas y regulaciones de cada país.
- Suministre en el sitio el calentador eléctrico y los dispositivos de producción de seguridad, como relé y termostato, entre otros, en cantidades según las normas y regulaciones de cada país.
- Utilice un ducto de conexión no-inflamable para el calentador eléctrico. Por motivos de seguridad, se debe dejar un espacio de 2 m o más entre el calentador eléctrico y el ventilador de recuperación de energía.
- Para el ventilador recuperador de energía, utilice otra fuente de energía que no sea la del calentador eléctrico, e instale un interruptor de circuito para cada uno.